



用户手册

# LG CineBeam Laser

DLP 投影机

使用产品前请阅读使用说明。  
保留备用。

HF85JG-GL

[www.lg.com](http://www.lg.com)

P/NO : SAC37034687 (1808-REV02)  
版权 © 2017 乐金电子（中国）有限公司版权所有。

## 许可证

不同型号所支持的许可证可能会有所不同。有关许可证的详细信息，请访问 [www.lg.com](http://www.lg.com)。



本产品经过杜比实验室的许可而制造。杜比、杜比视界、杜比音效，和双 D 符号是杜比实验室的注册商标。



HDMI 和 HDMI High-Definition Multimedia Interface，以及 HDMI 标志是 HDMI Licensing LLC 在美国和其他国家/地区的商标或注册商标。



For DTS patents, see <http://patents.dts.com>. Manufactured under license from DTS Licensing Limited. DTS, DTS-HD, the Symbol, & DTS or DTS-HD and the Symbol together are registered trademarks of DTS, Inc. © DTS, Inc. All Rights Reserved.



### 注意

- 所示的图像可能与您的投影仪有所不同。
- 投影仪的 OSD（在屏显示）可能与此手册的显示略有不同。



# 安全预防措施

请仔细阅读安全说明，以避免发生意外或错误使用投影仪。

- 本文档说明两种形式的安全预防措施，即下面所述的 警告 与 注意。



**警告** 不遵守说明可致人重伤甚至死亡。



**注意** 不遵守说明可导致人身伤害或产品损坏。

- 请仔细阅读用户手册，并将其放在手边。



**警告/注意**

请勿打开以防触电



等边三角形中带箭头的闪电标志用于警告用户在产品外壳中可能存在未绝缘危险电压（足以让人有触电危险的电压）。

等边三角形中的感叹号用于警告用户在随设备提供的说明书中有对重要的操作与维护（服务）的详细说明。

**警告/注意**

- 为了避免火灾或触电，请勿将本产品暴露在雨中或任何潮湿环境中。

阅读这些说明。

保存这些说明。

注意所有警告。

遵循所有说明。

## 室内安装

### 警告

- 不要在户外使用投影仪，也不要将本产品暴露在潮湿环境或水中。
  - 由于本产品不防水，可能会导致火灾或触电。
- 不要将投影仪放在受阳光直射的地方，也不要放在散热器、火或火炉等热源附近。
  - 否则可能引发火灾。
- 不要将气雾剂等易燃材料放在投影仪附近。
  - 否则可能引发火灾。

- 不要让儿童倚靠或攀爬投影仪。
  - 否则可能导致投影仪跌落，造成受伤或死亡。
- 不要将本产品安装在不通风的位置（例如，书架上或壁橱中）或者地毯或软垫上。
  - 可能因内部温度升高引发火灾。
- 不要将本产品放在蒸汽、油或油雾源头（如加湿器或橱柜）附近。
  - 否则可能会导致火灾、触电或腐蚀。
- 不要将产品安装于靠近油或油雾源头的墙壁上或天花板上。
  - 产品可能因此损坏或跌落，从而导致严重伤害。
- 不要将投影仪暴露在灰尘之中。
  - 否则可能引发火灾。
- 不要在潮湿的地方使用投影仪，如浴室等可能弄湿的地方。
  - 否则可能引发火灾或触电。
- 不要用布或帘堵塞通风孔。
  - 否则可能因内部温度升高引发火灾。
- 确保投影仪周围通风良好。投影仪和墙之间的距离至少应为30厘米。
  - 这样可以防止因内部温度升高引发火灾。
- 在天花板上安装本产品时，应由专业技术人员使用授权工具安装。如果安装不当，产品可能会掉落。
  - 这可能导致人身伤害或财产损失。有关产品安装，请与客户支持中心联系。
- 如果使用吊顶安装设备，为防止螺钉松动而使用胶黏剂，或者在产品上使用油或润滑剂，可能导致外壳产生裂痕或产品掉落。而且，可能对设备下的人员（如果有）造成严重人身伤害和产品损坏。

### ⚠ 注意

- 将投影仪放在桌子或书架上时，注意不要将投影仪放在靠近边缘的地方。
  - 投影仪可能因平衡问题而跌落，导致人身伤害或产品受损。务必使用适合投影仪尺寸的投影仪机柜或座架。
- 移动投影仪时，务必将其关闭并拔下电源插头和电源线。
  - 否则，电源线可能损坏，导致火灾或触电。
- 不要将投影仪放置在摇晃的架子或斜面等不稳定或震动表面上。
  - 投影仪可能会掉落并造成伤害。
- 在将外部设备与投影仪连接时，注意不要将投影仪弄翻。
  - 可能导致人身伤害或投影仪损坏。

## 电源

### ⚠ 警告

- 断开设备电源连接
  - 电源插头是断电设备。在紧急情况下，电源插头必须保证容易插拔。
- 应连接地线。（不接地的设备除外。）
  - 确保连接地线，以免触电。如果无法为设备连接地线，请合格技师安装单独的断路器。不要试图通过将地线连接到电话线、避雷针或煤气管而将投影仪连接到地面。
- 电源插头应当完全插入电源插座中。
  - 连接松动可能会引起火灾。
- 请勿将重物放置在电源线上。
  - 否则可能引发火灾或触电。
- 切勿使用湿手触碰电源插头。
  - 否则可能导致触电。

- 不要在一个多孔电源插座上插入过多插头。
  - 否则可能因电源插座过热引发火灾。
- 保持交流适配器、电源插头和所用电源插座清洁，避免沉积尘土或异物。
  - 否则可能引发火灾。
- 如投影仪冒烟或发出烧焦异味，请立即停止使用本产品。将电源线从电源插座上断开，然后联系客服服务中心。
  - 否则可能引发火灾。
- 要关闭电源，请拔掉电源插头。电源插头的安置应便于接触以进行操作。

#### 注意

- 始终握住插头拔出交流适配器或电源线。
  - 否则可能导致火灾或产品损坏。
- 避免长时间弯折交流适配器的电源线。
  - 如果电源线长时间过度弯折，则线缆内部可能发生折断现象。这可能引发火灾或触电。
- 确保电源线或插头未损坏、改装、严重弯曲、扭绞、拉伸、被挤压或受热。如果电源插座松动，请勿使用本产品。
  - 否则可能引发火灾或触电。
- 让电源线远离加热设备。
  - 电源线外层可能会熔化，易导致火灾或触电。
- 将投影仪放在电源线不会被人绊到或踩到的位置，以保护电源线和插座免于损坏。
  - 否则可能引发火灾或触电。

- 不要通过插入或拔出电源插座中的电源插头来打开或关闭投影仪。（不要将电源插头用作开关设备。）
  - 否则可能导致触电或产品损坏。
- 当电源插头已插入到墙上插座时，不要将导体插入墙上插座的另一端。此外，请勿在电源插头与墙上插座断开时立即触碰电源插头。
  - 否则可能导致触电。
- 务必使用由 LG Electronics 提供的正规电源线。不要使用其他品牌的电源线。
  - 否则可能引发火灾或触电。
- 如果有水或异物进入交流适配器、电源线或投影仪内部，按电源键关闭投影仪。拔下所有线缆，然后联系客服服务中心。
  - 否则可能引发火灾或触电。
- 交流适配器表面烫手。务必将交流适配器放到儿童无法触及的位置，避免触摸正在使用中的交流适配器。
- 切勿拆卸电源设备（交流适配器/电源线等）。
  - 否则可能导致电源线损坏，引发火灾或触电。
- 将交流适配器与电源线牢固接好。
  - 否则可能导致产品故障或火灾。
- 不要在电源线和交流适配器上堆放重物或施加重压，避免电源线和交流适配器损坏。
  - 否则可能导致火灾或产品损坏。
- 始终使用产品附带的交流适配器或者经 LG Electronics 认可和认证的其他交流适配器。
  - 连接其他任何交流适配器都可能导致屏幕闪烁。

## 使用中

### 警告

- 不要在投影仪上放置任何含有液体的物品，如花瓶、花盆、杯子、化妆品、药品、装饰品或蜡烛等。
  - 否则可能导致火灾或触电，或因掉落造成伤害。
- 如重击本产品或机壳损坏，请关闭产品并从墙上插座中拔出插头，然后与授权服务中心联系。
  - 否则可能导致触电。
- 不要将硬币、发卡或金属碎屑等金属片或纸、火柴等易燃材料插入投影仪。
  - 这可避免触电或火灾。
- 在取下遥控器的旧电池，换装新电池时，请确保儿童不会吞咽电池。请将电池置于儿童接触不到的地方。
  - 如果儿童吞下电池，请立即就诊。
- 切勿打开投影仪上的任何盖子。
  - 否则有很高的触电风险。
- 使用投影仪时，请勿直视镜头。
  - 强光可能会伤害眼睛。
- 当灯泡打开或刚刚关闭时，请避免触碰通风口或灯泡，因为它们非常灼热。
- 如果投影仪所在的房间出现煤气泄漏，请勿触摸投影仪或电源插座。打开窗户通风。
  - 火星可能引发火灾或造成烧伤。
- 遇雷电天气，请将电源线从插座中拔出。
  - 将防止电击或损坏投影仪。
- 不要在生成强磁场的电子设备旁边使用投影仪。
- 将包装本投影仪使用的塑料薄膜置于儿童接触不到的地方。
  - 如果不安全处理，可能导致窒息。

- 当投影仪运行时，请勿长时间将手放在投影仪上。
- 在通过将游戏控制台连接至投影仪玩游戏时，建议保持屏幕对角线长度 4 倍以上的距离。
  - 确保连接电缆足够长。否则，产品可能掉落，造成人身伤害或产品损坏。
- 不要将投影仪或带有电池的遥控器放置在过高温度的环境中。
  - 否则可能引发火灾。

#### ⚠ 注意

- 请勿将重物放置在投影仪上。
  - 投影仪可能掉落，造成人身伤害。
- 搬运时请小心，勿让镜头遭到任何撞击。
- 请勿触碰镜头。
  - 镜头可能损坏。
- 请勿在投影仪上使用小刀或锤子等任何尖锐工具，否则可能损坏外壳。
- 如屏幕上不显示任何图像或听不到任何声音，请停止使用投影仪。关闭投影仪，从电源插座中拔出插头，然后联系我们的服务中心。
  - 否则可能引发火灾或触电。
- 不要将任何物体丢到投影仪上或让任何物体撞到投影仪。
  - 否则可能导致投影仪损坏或人身伤害。
- 在观看时，建议保持屏幕对角线长度 5 至 7 倍以上的距离。
  - 如果长时间近距离观看屏幕，可能会影响视力。

- 不要使用书或其他物体遮挡从投影仪发射的光束。
  - 过长时间暴露于投影仪光束之下可能导致火灾。此外，镜头可能过热并因反射的热量而造成损坏。禁用 AV 功能以暂时停止投影或关闭电源。
- 请勿在将音量调得很高的情况下启动投影仪。
  - 音量过高可能伤害听力。
- 不要在投影仪附近使用高压电气设备（例如，灭蚊灯）。否则可能引起产品故障。

## 清洁

### 警告

- 清洁时，请勿用水喷投影仪。确保水未流进投影仪。
  - 否则可能引发火灾或触电。
- 如投影仪冒烟或发出异味，或者异物掉入投影仪，请将其关闭并从电源插座中拔出插头，然后联系我们的服务中心。
  - 否则，可能导致火灾或触电。



 注意

- 请每年联系一次您的销售商或服务中心，以清洁投影仪内部部件。
  - 如长时间不清洁投影仪，会堆积尘土，易引发火灾或投影仪损坏。
- 清洁投影仪外壳等塑料部件时，请先拔出电源插头并用软布擦拭。不要用水喷洗或用湿布擦拭。不要使用玻璃清洁剂、汽车或工业上光剂、研磨剂或蜡、苯、酒精等，否则可能会损坏投影仪。
  - 易引发火灾、触电或产品损坏（变形和腐蚀）。
- 不要在产品刚刚关闭或产品正在运行时擦拭其光学组件（镜头、镜子等）。在清洁各个产品部件时，请拔掉电源线，使用软布轻轻擦拭。不要用水喷洗或用湿布擦拭。不要在产品的主机或光学组件（镜头、镜子等）上使用洗涤剂、汽车上光剂或工业上光剂、研磨材料、蜡、苯、酒精、水等等，否则可能损坏产品。
  - 易引发火灾、触电或产品损坏（变形和腐蚀）。
- 清洁产品前，先从插座中拔出插头。
  - 否则，可能导致触电。

## 激光

### 警告

- 本产品包含激光模块。请勿拆卸或改装产品，这是十分危险的。
- 如以用户手册中未指定的方式操作或改装产品，您将暴露于被激光辐射的风险之中。
- 为保护眼睛，请避免直视装置发出的亮光。
- 未按本文指定要求控制、调整或执行程序，可能导致接触危险辐射。

### 注意

- 本产品是 1 类激光设备，符合 IEC 60825-1 标准。
- 内置激光标准（4 类激光模块）
- 波长：448 nm - 462 nm
  - 光输出：约 4.35 W x 8

### 产品激光类别标签

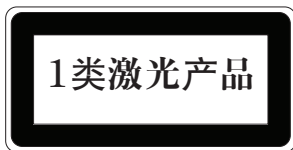

产品的激光等级标签贴在产品底部。

## 其它

### 警告

- 出门时，请将投影仪置于动物接触不到的地方，并从墙上插座中拔出电源插头。
  - 使用损坏的电源线可能导致短路或火灾。
- 不要在高精密电子设备或发射微弱无线电信号的设备附近使用投影仪。
  - 否则可能影响产品工作，从而导致事故。
- 只有专业技术人员才能拆卸或改装投影仪。诊断、调整或维修时，请联系您的销售商或我们的服务中心。
  - 否则可能引发火灾或触电。
- 需要良好的通风，请不要阻塞装置周围的气流。否则，可能造成伤害和内部过热。
- 请勿触碰镜头，否则会导致烧伤或镜头损坏。镜头和装置在使用过程中和刚使用后可能会很热。搬放装置时务必小心，让其适当冷却。
- 仅使用接地插座。（不接地的设备除外。）
- 不要将任何物体塞到排气孔中，也不要盖住排气孔。
  - 否则可能引发火灾或触电。
- 请遵照所有维护指南以优化利用；且仅在授权服务中心进行维修。
- 请将电池和遥控器置于儿童接触不到的地方。
  - 可防止人身伤害或产品损坏。

### ⚠ 注意

- 不要长时间在户外使用或存放投影仪。
- 不要将新旧电池混用。
  - 电池爆炸或泄漏可能导致损坏或伤害。
- 如果投影仪长期不用，务必拔出电源插头。
  - 灰尘堆积可能造成过热、着火或绝缘不良，易引发火灾或触电。
- 只能使用指定类型的电池。
  - 电池爆炸或泄漏可能导致损坏或伤害。
- 确保使用相同类型的电池更换。
  - 如果电池接触不良，电池可能会很快耗尽或遥控器可能无法正常工作。
- 请妥善处置废旧电池。
  - 否则可能导致爆炸或火灾。正确的处理方法可能因国家或地区而异。根据说明处置电池组。
- 请勿扔掉或拆卸电池。
  - 否则，可能因电池损坏导致火灾或爆炸。

- 请勿将电池存放在金属物体（如钥匙和回形针）附近。
  - 过电流可能引起温度快速上升，导致火灾或着火。
- 请勿将电池存放在任何热源（如加热器）附近。
  - 否则可能导致火灾或产品损坏。
- 请勿将电池存放在温度高于 60 °C 或高湿度的环境中。
  - 否则可能导致爆炸或火灾。
- 确保电池安装正确。
  - 防止爆炸或火灾。
- 电池更换不当易引发火灾。
- 电池：请将配件（电池等）存放在儿童接触不到的安全位置。

## 2 类风险

注意 本产品可能发出危险光辐射。不要直视工作灯。可能对眼睛有害。

该标签贴在产品底部，语言可能不同。

# 目录

<b>许可证</b>	<b>2</b>	<b>连接设备</b>	<b>32</b>
<b>安全预防措施</b>	<b>3</b>	连接到 HD 接收器、DVD 或外部设备	33
<b>准备工作</b>	<b>16</b>	– HDMI 连接	33
配件	16	连接 PC	34
可选附件	17	– HDMI 连接	34
部件和组件	18	连接笔记本电脑	35
– 主机	18	– HDMI 连接	35
– 背面	19	连接耳机	36
使用操纵杆按钮	20	连接数字放大器	37
– 基本功能	20	<b>维护</b>	<b>38</b>
– 调整菜单	21	清洁	38
投影仪状态指示灯	21	– 清洁镜头	38
安装	22	– 清洁投影仪外壳	38
– 安装注意事项	22	<b>无线模块 (LG5BW41) 规格</b>	<b>39</b>
– 镜盖使用注意事项	24	<b>规格</b>	<b>40</b>
– 基于屏幕大小的投影距离	25	<b>标志</b>	<b>43</b>
– Kensington 安全系统	26		
<b>遥控器</b>	<b>27</b>		
<b>使用投影仪</b>	<b>30</b>		
使用投影仪	30		
– 屏幕影像的焦距	30		
– 使用投影仪观看	31		

## 准备工作

图片可能与实际产品稍有不同。

### 配件

投影仪附带的配件如下所示。  
配件若有变更，恕不另行通知。  
可能增加新配件或去除旧配件。



遥控器  
两节 AAA 电池



用户手册



电源线



AC-DC 适配器



镜盖

- 将 HDMI、USB 电缆或 USB 闪存盘连接到 HDMI 或 USB 端口时，请使用宽 18 毫米以下和高 10 毫米以下的产品。如果 USB 电缆或 USB 闪存盘与投影仪的 USB 端口不匹配，请使用支持 USB 2.0 的延长线。

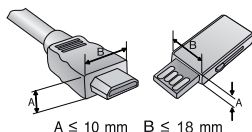

- 同时连接两个 USB 设备时，每个设备的边框厚度应小于 8.5 毫米。
- 请使用经过认证的带有 HDMI 徽标的电缆。
- 如果您使用未经认证的 HDMI 电缆，屏幕可能没有显示或可能发生连接错误。（推荐的 HDMI 线缆类型）
  - 高速 HDMI®/™ 线缆
  - 带以太网的高速 HDMI®/™ 电缆

## 可选附件

为购买可选附件，请访问家电城或网上购物中心，或者联系您购买本产品的零售店。可选配件若有变更，恕不另行通知。



投影屏

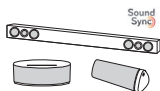

LG 音频设备



HDMI 电缆



视频电缆



光纤电缆

## 部件和组件

本投影机采用高精密技术制造。但是，投影机屏幕上还是时常会出现微小的黑点和/或彩色亮点（红色、蓝色或绿色）。这是制造工艺的正常结果，并不表示它出现了故障。

### 主机

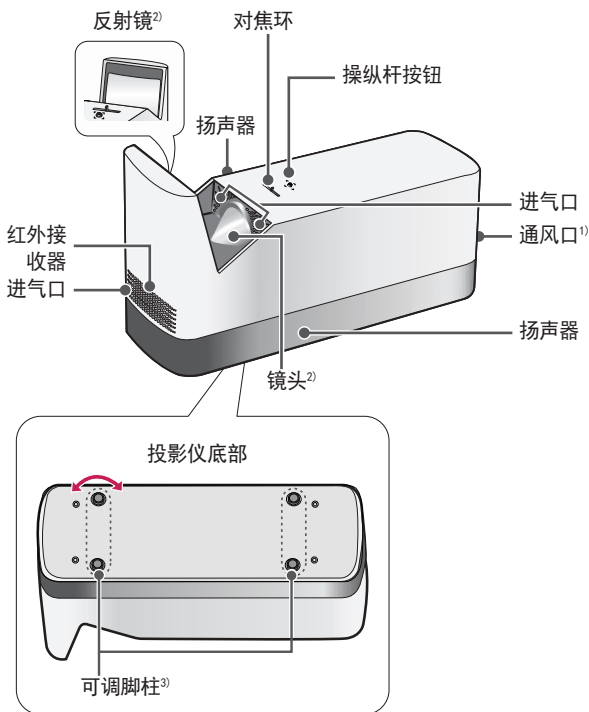

- 1) 通风口温度较高，请勿靠近通风口。
- 2) 使用投影机时，请勿触摸镜头和反射镜。否则可能损坏镜头和反射镜。（使镜头远离尖锐物体。）
- 3) 向左或向右转动可调脚柱以调整角度。



## 背面

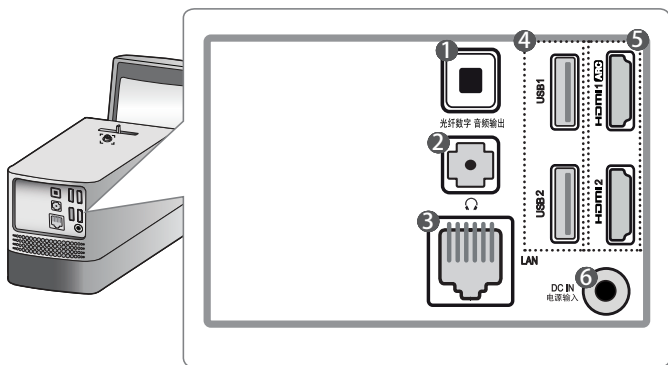





中文

编号	说明
①	OPTICAL DIGITAL AUDIO OUT 端口
②	🎧 (耳机端口)
③	LAN 端口
④	🔌 (USB 端口)
⑤	HDMI 端口
⑥	DC IN 端口

## 使用操纵杆按钮

您可以按下按钮或者上、下、左、右移动操纵杆，以操作投影仪。

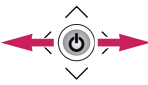
### 基本功能





	开机	投影仪关闭时，请将手指放在操纵杆按钮上，按下之后随即松开。
	关机	投影仪打开时，请将手指放在操纵杆按钮上，按下几秒钟之后再松开。 (但是，如果屏幕上出现菜单按钮，按住操纵杆按钮可退出菜单。)
	音量控制	将手指放在操纵杆按钮上并左右移动，可以调节音量。
	上/下/ 左/右	将操纵杆向上、下、左、右移动，可移动光标以选择菜单项。





### ! 注意

- 上下左右移动操纵杆按钮。请谨慎操作，不要按下操纵杆按钮。如果您在移动操纵杆时按下按钮，语音控制可能无法工作且光标可能无法移动。

## 调整菜单

投影仪打开时，按一下操纵杆按钮。

通过上下左右移动操纵杆按钮，可调整菜单项（、、、）。移动至所需的菜单项，然后按一次操纵杆按钮即可选择。

	关闭电源。
	更改输入源。
	清除屏幕上的显示并返回至投影仪视图。
	显示“设置”菜单。

## 投影仪状态指示灯

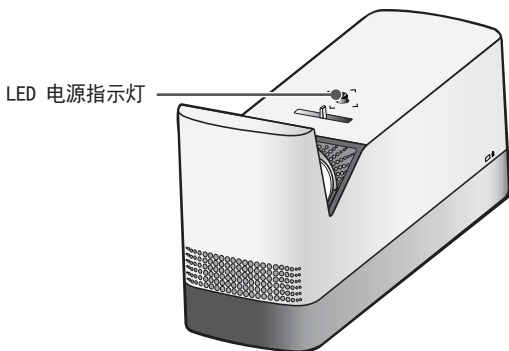

LED 电源指示灯	
红色	电源待机状态
关	投影仪处于打开电源的工作状态。

## 安装

### 安装注意事项

- 请将投影仪放在通风良好的环境中。
  - 为避免内部过热，请在通风良好的地方安装投影仪。请勿在投影仪附近放置任何物品。否则，可能阻塞通风口。如通风口阻塞，投影仪内部温度将升高。

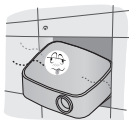

- 请勿将投影仪放在地毯或软垫上。如果投影仪的进风口位于底部，注意不要阻塞进风口，始终将投影仪放在稳固、平整的水平面上。



- 务必防止纸屑等异物进入投影仪。



- 在投影仪周围留出足够的开阔空间（30 厘米或更多）。

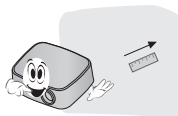

- 请勿将投影仪放置在炎热、寒冷或潮湿的环境中。
- 请勿将投影仪放在易吸尘的地方。
  - 否则可能引发火灾。
- 切勿打开投影仪上的任何盖子。否则有很高的触电风险。

- 本投影仪是采用高精密技术生产的。但是，投影仪屏幕上还是时常会出现微小的黑点和/或彩色亮点（红色、蓝色或绿色）。这是制造工艺的正常结果，并不表示它出现了故障。
- 如果环境中安装了配有电子镇流器的灯泡或者三波长荧光灯，遥控器可能失效。请更换为符合国际标准的灯泡，以正常使用遥控器。
- 如需安装至天花板，请您使用 M4 x 8 mm 螺丝，将天花板类型支架安装在投影仪上。
- 请勿过分拧紧螺钉。这样做可能会损坏外壳，导致投影仪摔落和造成严重伤害。（建议扭矩：5~8 kgf · cm）

## 镜盖使用注意事项

镜盖可在投影仪未使用时防止灰尘聚集在镜头和镜子上。

- 在使用投影仪之前取下镜盖。
- 不使用投影仪时，将镜盖安装到位。
  - 这样做可以防止灰尘聚集在镜头和镜子上。

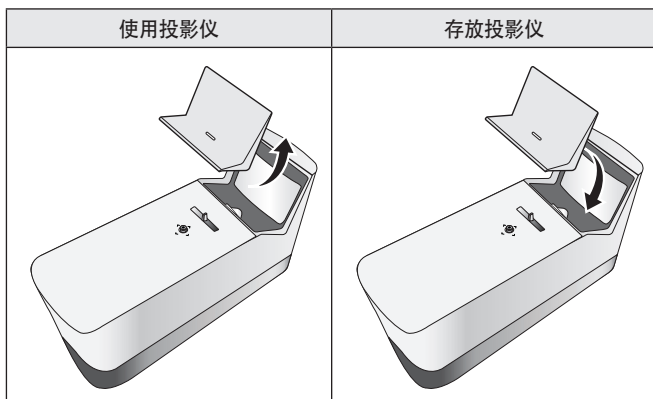

## 基于屏幕大小的投影距离

- 1 将投影仪连同 PC 或音频/视频源放在稳固、平整的水平面上。
- 2 在距离屏幕适当的位置放置投影仪。投影仪和屏幕之间的距离决定了图像的实际大小。
- 3 调节投影仪的位置，使镜头与屏幕呈直角。如果投影仪与屏幕不呈直角，则投影到屏幕上的图像可能会失真。要校正失真情况，请使用边缘调整功能。
- 4 将投影仪的电源线和已连接设备连接到墙上插座。

仰视投影的比率：125 %

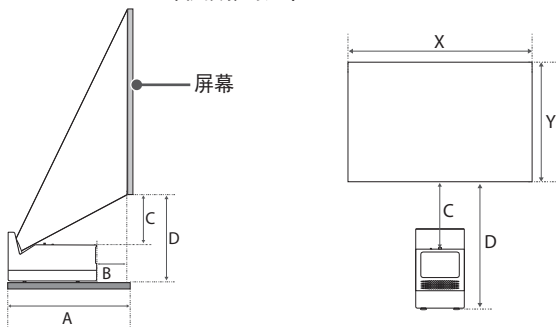

屏幕大小 [mm]	2286	2540	2794	3048
水平大小 (X) x 垂直大小 (Y) [毫米]	1992 x 1121	2214 x 1245	2435 x 1370	2657 x 1494
A [毫米]	447	489	531	573
B [毫米]	77	119	161	203
C [毫米]	242	273	304	336
D [毫米]	385	416	447	479

投影距离可能因安装条件而异。



### 注意

- 如果投影图像看上去变形或弯曲，请检查屏幕是否安装正确。

## Kensington 安全系统

- 本投影机配备 Kensington 安全标准接口，用作防盗机制。如下所示连接 Kensington 安全系统电缆。
- 有关 Kensington 安全系统安装和使用的更多信息，请参阅 Kensington 安全系统中提供的用户指南。
- Kensington 安全系统是可选配件。
- 什么是 Kensington?  
Kensington 是一家为笔记本电脑及其他电子设备提供安全系统的公司。  
网站: <http://www.kensington.com>

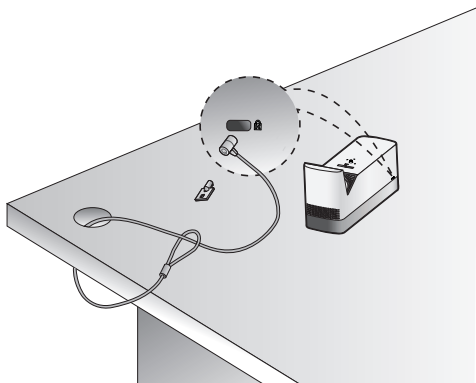



# 遥控器

打开遥控器背面的盖子，并按 ⊕ ⊖ 说明的描述插入电池。

使用新电池，请勿混用普通电池或充电电池。(1.5 V AAA)

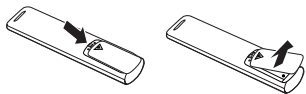

## 注意

- 不要将新旧电池混用。



(电源)

打开或关闭投影仪。



(输入)

更改输入源。

图像

更改画面模式。

声音

更改声音模式。

画面比率

按此按钮更改画面的画面比率。

节能模式

通过调整屏幕峰值亮度，来降低耗电量。

数字按钮

输入数字。

HDMI1

将输入源更改为 **HDMI1**。

HDMI2

将输入源更改为 **HDMI2**。

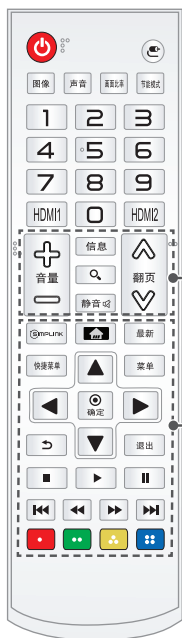

音量  
调整音量级别。

**信息**  
显示屏幕信息。

(搜索)  
搜索允许您查找并使用各种内容和信息。

**静音**  
全部静音。

翻页  
移至上一页/下一页。

SIMPLINK  
允许您使用 SIMPLINK 功能。

访问主页菜单。

**最新**  
显示以前的历史。

**快捷菜单**  
进入快捷菜单。  
**菜单 (快速设置)**  
显示“设置”菜单。

**上/下/左/右按钮**  
设置功能或移动光标。

**确定**  
保存对“设置”的更改。

返回上一屏幕。

**退出**  
清除屏幕上的显示并返回至投影仪视图。

**播放控制按钮**  
控制“媒体”的播放

**彩色按钮**  
可以获得某些菜单中的特殊功能。

( : 红色, : 绿色, : 黄色, : 蓝色)

**!** 注意

- 使用遥控器时，最佳遥控范围为 6 米以内（左/右），且要在遥控器红外接收器的 30° 弧线范围内。
- 如果电缆已连接至后部端口，最佳遥控范围为 3 米以内（左/右），且要在遥控器红外接收器的 30° 弧线范围内。
- 为了无缝运行，请勿阻挡红外接收器。
- 当您 will 将遥控器放在便携袋中时，请确保便携袋中的投影仪、电缆、文件或任何其他附件未挤压遥控器按钮。否则会显著缩短电池的使用寿命。

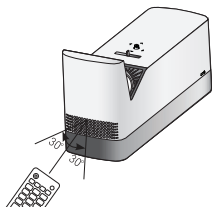

# 使用投影仪

## 使用投影仪

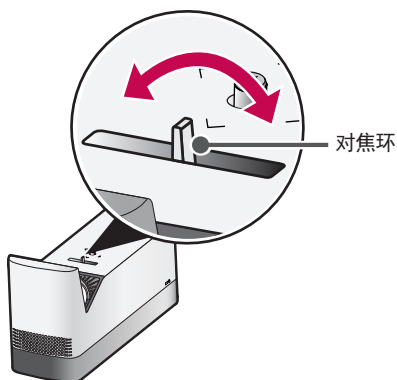

### 屏幕影像的焦距

屏幕上出现图像时，检查焦点是否对准，大小是否与屏幕相配。



- 要使图像对焦，请将对焦环向左或向右缓慢移动，集中在屏幕中央上部。当屏幕的左侧和右侧看起来平衡时，达到最佳聚焦。

## 使用投影仪观看

- 1 在待机模式下，按  (电源) 按钮打开投影仪。
- 2 选择  (输入) → 所有输入，并选择您所需的输入信号。
- 3 使用投影仪观看时，可使用下列按钮控制投影仪。

按钮	说明
 翻页	移至上一页/下一页。
 音量	调整音量级别。
静音 	将投影仪静音。

- 4 要关闭投影仪，请按  (电源) 按钮。

# 连接设备

您可以将各种外部设备连接到投影仪。

台式机/笔记本电脑



USB



DVD



数字设备



LG 音频设备

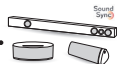

耳机



移动电话

游戏控制台



HDMI - 第 页 33

耳机 - 第 页 36

数字放大器 - 第 页 37

## 连接到 HD 接收器、DVD 或外部设备

将 HD 接收器、DVD 或外部设备连接到投影机，并选择适当的输入模式。

### HDMI 连接

- (输入) → 所有输入 → HDMI1/HDMI2

您可以与任意 HDMI 输入端口连接。

借助 HDMI 电缆，您可享受高品质的画面和声音。

使用 HDMI 电缆，将投影机的 **HDMI** 端口连接到设备的 HDMI 输出端口。视频和音频将同时输出。

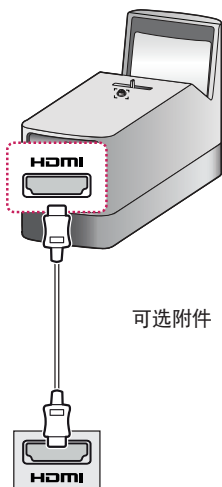

### ! 注意

#### ARC (音频回传通道)

- 必须使用 **HDMI 1.4 ARC** 端口连接支持 SIMPLINK 和 ARC 的外部音频设备。
- 连接高速 HDMI® 电缆时，支持 ARC 输出或 SPDIF 的外部音频设备使用 SIMPLINK 功能，无需使用额外的光学音频线缆。

## 连接 PC

本投影机支持即插即用功能。您的 PC 会自动检测投影机，并且不需要安装任何驱动程序。

### HDMI 连接

-  (输入) → 所有输入 → **HDMI1/HDMI2**

您可以与任意 HDMI 输入端口连接。

使用 HDMI 电缆，将投影机的 **HDMI** 端口连接到您 PC 的 HDMI 输出端口。视频和音频将同时输出。

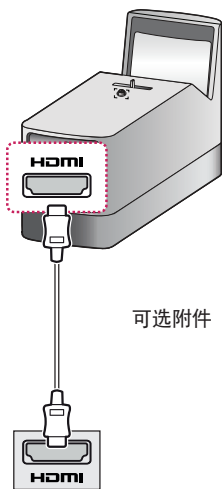



## 连接笔记本电脑

您可以连接投影仪和笔记本电脑，以使用各种功能。

### HDMI 连接

-  (输入) → 所有输入 → HDMI1/HDMI2

您可以与任意 HDMI 输入端口连接。

使用 HDMI 电缆，将投影仪的 HDMI 端口连接到笔记本电脑的 HDMI 输出端口。视频和音频将同时输出。

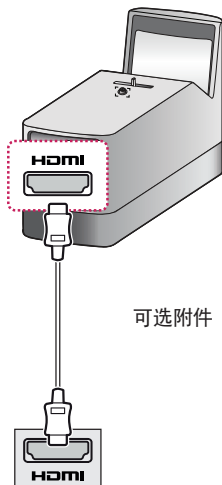

下表显示切换输出的示例。有关更多信息，请参阅外部输出、连接到外部监控器或计算机用户手册中的类似部分。

品牌	切换输出
NEC	[Fn]+[F3]
Panasonic	[Fn]+[F3]
Toshiba	[Fn]+[F5]
IBM	[Fn]+[F7]
Sony	[Fn]+[F7]
Fujitsu	[Fn]+[F10]
LG	[Fn]+[F7]
Samsung	[Fn]+[F4]
Macintosh	调节控制面板以在启动后启用投影。

## 连接耳机

您可通过耳机收听音频。

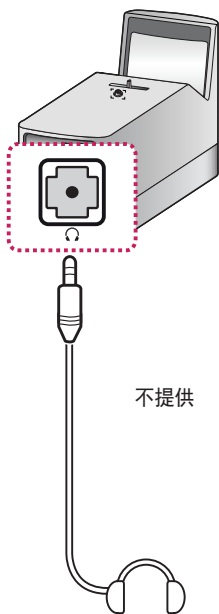

## 连接数字放大器

使用光纤电缆将数字放大器的数字音频输入端口连接到投影仪的光纤数字音频输出端口。使用数字转换器的放大器输出必须设置为所需的音频格式。使用 HDMI 电缆连接家庭影院时或将光学输出连接到外部音频设备时，将 **声音输出** 设置为 **音频输出 (光纤/HDMI ARC)**，如下所示。如果投影仪、家庭影院或外部音频设备的扬声器正在同时运行，将出现回声。

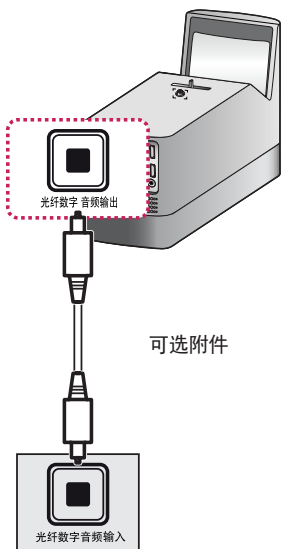

### ! 注意

- 请参阅要连接的音频设备的用户手册。
- 将本产品连接至其他设备时，请确保关闭所有设备并拔下电源插头。
- 本产品的音频输出具有宽范围音频带宽，因此，必须正确调节接收器音量。极高的频率可能会损坏扬声器。
- 如果将投影仪的光纤数字音频输出端口连接至数字放大器的数字音频输入端口，将投影仪的音频输入端口连接至数字放大器的模拟音频输出端口，则闭合回路会导致声音振荡。断开这两个连接之一可防止这种现象。（这也适用于家庭影院设备。）

## 维护

清洁投影仪，使其保持最佳状况。

### 清洁

#### 清洁镜头

如果镜头表面有灰尘或污渍，必须清洁镜头。

如需清除镜头上的灰尘或污垢，请使用压缩空气吹灰器、棉签或软布轻柔擦拭镜头。

请勿在产品使用过程中或关闭后马上擦拭镜头。

清洁镜头时，不要使用清洁剂、汽车或工业增亮剂、研磨剂或蜡、苯、酒精、水等，因为这可能会损坏产品。

#### 清洁投影仪外壳

清洁投影仪外壳之前，先拔出电源线。



要清除镜头上的灰尘或污渍，请使用干燥、抗磨损的无尘布擦亮镜头。

不要使用酒精、苯、稀释剂或其他化学品，以免损坏外壳。

## 无线模块（LGSBW41）规格

无线局域网		蓝牙	
标准	IEEE 802.11a/b/g/n	标准	蓝牙
频率范围 (兆赫兹)	2400 至 2483.5 5725 至 5850	频率范围 (兆赫兹)	2400 至 2483.5
<p>* 因为带通道使用的国家可能会有所不同, 用户不能改变或调整工作频率和这个产品设置区域频率表。</p> <p>* 出于对使用者考虑, 设备安装和操作时应至少保证设备和身体有20 cm 的距离。</p> <p>* 本设备包含型号核准代码为: CMIIT ID: 2014AJ4437的无线电发射模块。</p>			

## 规格

型号	HF85JG-GL	
分辨率 (像素)	1920 (水平) x 1080 (垂直)	
画面比率	16:9 (水平: 垂直)	
面板大小	11.938 毫米	
投影距离 (屏幕大小)	447 毫米 至 573 毫米 (2286 毫米 至 3048 毫米)	
仰视投影的比率	125 %	
遥控器的工作范围	6 米	
电源输入	19 V  7.37 A	
功耗	140 W	
AC-DC 适配器	制造商: 联昌电子企业股份有限公司 型号: LCAP31	
	19 V  7.37 A (适配器输入 100-240 V ~ 50/60 Hz)	
音频输出	3 W + 3 W	
高度	189 毫米 (不含支脚) / 193 毫米 (含支脚)	
宽度	118 毫米	
深度	353 毫米	
重量	3.0 kg	
USB 设备	5 V, 0.5 A (最大)	
环境条件	温度	
	运行	0 °C 至 40 °C
	存储	-20 °C 至 60 °C
	相对湿度	
	运行	0 % 至 80 %
	存储	0 % 至 85 %

- 请仅使用在用户手册上列出的电源。
- 由于产品功能升级, 本手册的内容可能变更, 恕不另行通知。

## 支持的 HDMI 模式

分辨率	水平频率 (kHz)	垂直频率 (Hz)
640 x 480p	31.46	59.94
	31.50	60.00
720 x 480p	31.47	59.94
	31.50	60.00
1280 x 720p	44.96	59.94
	45.00	60.00
1920 x 1080i	33.72	59.94
	33.75	60.00
1920 x 1080p	26.97	23.97
	27.00	24.00
	33.71	29.97
	33.75	30.00
	67.43	59.94
	67.50	60.00

## 支持的“HDMI(PC)”模式

分辨率	水平频率 (kHz)	垂直频率 (Hz)
640 x 350	31.46	70.09
720 x 400	31.46	70.08
640 x 480	31.46	59.94
800 x 600	37.87	60.31
1024 x 768	48.36	60.00
1152 x 864	54.34	60.05
1280 x 1024	63.98	60.02
1360 x 768	47.71	60.01
1920 x 1080	67.5	60.00

- 如果将无效的信号输入至投影仪中，则该信号将无法显示在屏幕上，或者屏幕上将显示诸如 **无信号** 或 **格式无效** 的信息。
- 本投影仪支持 DDC1/2B 即插即用功能（PC 监视器的自动识别）。
- 1920 x 1080 是推荐在 PC 模式下使用的最佳画面质量。

## 开源软件提示信息

为取得本产品内搭载的 GPL、LGPL、MPL 及其他开源证书下的源代码，请您访问 <http://opensource.lge.com>。

除源代码以外，所有相关的许可条款、免责声明和版权通知均可供下载。LG Electronics 也可以 CD-ROM 的形式为您提供源代码，如有需要，请发送电子邮件至 [opensource@lge.com](mailto:opensource@lge.com)，仅收取执行配送的费用（如介质费用、运输费和手续费）。

此报价从该产品出厂之日起，三年内有效。此报价对收到本信息的任何人有效。



# 标志

~	表示交流电（AC）。
≡	表示直流电（DC）。
□	表示 II 类设备。
⏻	表示待机。
	表示“打开”（电源）。
⚡	表示危险电压。



产品的型号和序列号位于产品的背面。  
请在下面记录此信息，以备维修时使用。

型 号 \_\_\_\_\_

序列号 \_\_\_\_\_

因本公司产品在不断改进，设计与规格如有变更恕不另行通知。



南京LG 新港新技术有限公司

地址：南京经济技术开发区尧新大道346号

邮编：210038

# 关于 LG WEBOS 投影机

所示的图像可能与您的投影机有所不同。

投影机的 OSD（在屏显示）可能与此手册的显示略有不同。

绿色：显示在投影机上的按钮和文本。

# 目录

<b>关于 LG WEBOS 投影仪</b>	<b>4</b>	<b>如何使用各种内容</b>	<b>17</b>
主屏教程	4	搜索内容	17
– 使用 LG WebOS 投影仪的主屏功能	4	– 搜索	17
网络设置	8	– 搜索内容	17
– 网络设置	8	<b>播放其他设备文件</b>	<b>18</b>
<b>如何操作投影仪</b>	<b>10</b>	照片和视频	18
SIMPLINK (HDMI-CEC)	10	– 查看照片和视频	18
– 使用 SIMPLINK	10	– 照片播放器	19
使用 LG TV Plus 应用程序	12	– 视频播放器	21
动感应移动连接	14	– 支持的视频文件	23
– 使用动感应移动连接	14	– 视频播放注意事项	25
使用键盘和鼠标	15	音乐	26
– 使用 USB 有线/无线鼠标	15	– 播放音乐	26
– 使用 USB 有线/无线键盘	15	– 使用音乐播放器	27
使用游戏手柄	16	文件查看器	29
		– 查看文件	29
		– 浏览文件查看器	30
		连接 USB	32
		– 使用 USB 存储设备的提示	33
		共享智能手机内容	34
		– 使用智能手机共享内容	34

查看智能手机屏幕	36	<b>故障排除</b>	<b>67</b>
- 在投影仪上查看移动设备屏幕	36	操作异常	67
共享 PC	37	屏幕问题	68
- 什么是内容共享?	37	声音问题	69
查看 PC 屏幕	40	PC 连接问题	70
- 在投影仪上查看 PC 屏幕	40	照片和视频 电影播放问题	70
<b>智能投影仪的益处</b>	<b>41</b>	网络连接问题	72
使用“我的启动器”	41	LG 帐户问题	73
通知	43	内容问题	74
- 使用通知	43		
<b>设置列表速览</b>	<b>44</b>		
快速设置	44		
- 快速使用设置功能	44		
画面设置	45		
声音设置	52		
网络	57		
常规	59		
安全性 设置	65		
可访问性	66		



# 关于 LG WEBOS 投影仪

## 主屏教程

### 使用 LG WebOS 投影仪的主屏功能

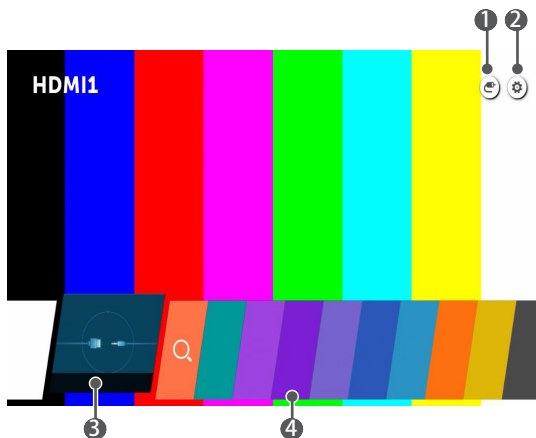
您可以通过按遥控器上的  按钮打开主屏。您可以将常用应用程序整合到单个屏幕中，以便随时随心所欲地使用。



	说明
①	您可以切换到其他输入或更改您的设置。
②	您可以轻松更改投影仪的设置。 选择  以进行高级设置。
③	这是常用应用程序列表。要访问最近使用的应用程序的列表，请选择此项目，然后按住  滚轮（确定）或  确定按钮。您可以在列表中查看最近使用的所有应用程序。
④	您可以运行、移动和删除投影仪上安装的所有应用程序。

### 使用最近的列表

要访问最近使用的应用程序列表，请按住遥控器上的  按钮，或者按住主屏上某个最近使用过的项目。您可以运行或退出最近使用的所有应用程序。

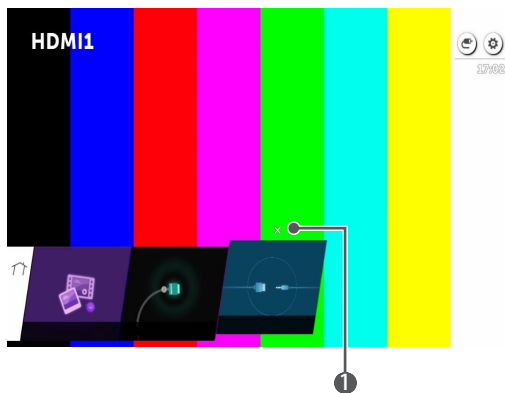







	说明
①	退出应用程序。

## 管理应用程序

您可以查看投影仪上安装的所有应用程序列表、更改其位置或删除它们。



- 1 选择要编辑的应用程序，然后按住遥控器上的  滚轮（确定）或  确定 按钮。这会激活应用程序编辑模式。
- 2 要将应用程序移到所需位置，请转到该位置并按  滚轮（确定）或  确定 按钮。要删除某个应用程序，请选择该应用程序上方的 。
  - 在退出编辑模式之前，您可以移动和删除任意数量的应用程序。
  - 您还可以使用遥控器上的   按钮移动应用程序。
- 3 当您完成编辑后，单击 **完成** 退出应用程序编辑模式。
  - 某些应用程序无法编辑。



## 停止当前功能

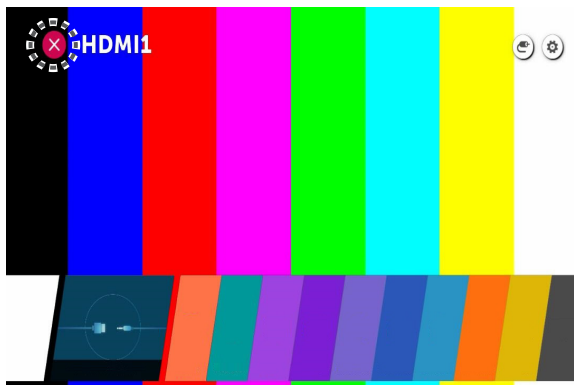

- 1 按遥控器上的  按钮。
- 2 通过遥控器选择屏幕左上角的应用程序名称来显示“关闭”图标。
- 3 选择显示在应用程序名称旁边的“关闭”图标退出正在使用的功能。

## 网络设置

### 网络设置

如果您配置网络的设置，可以使用各种服务，例如在线内容和应用程序。

#### 设置有线网络

- 1 使用 LAN 电缆连接投影仪的 LAN 端口与路由器。路由器事先应已连接至互联网。
- 2 按遥控器上的 菜单（快速设置）按钮，然后选择  → 网络 → 有线连接（以太网）。此操作会启动有线网络连接。
  - 如果路由器支持 DHCP，则当您通过 LAN 电缆将投影仪与网络相连时，投影仪将自动连接到网络。

#### 设置无线网络

- 1 打开已连接至互联网的路由器的电源。
- 2 按遥控器上的 菜单（快速设置）按钮，然后选择  → 网络 → Wi-Fi 连接。此操作会启动无线网络连接。
- 3 当网络搜索完成后，将显示可连接网络的列表。
- 4 选择要连接的网络。如果您的无线路由器受密码保护，请输入为该路由器配置的密码。

## 网络设置警告



- 使用标准 LAN 电缆（连接至带 RJ45 接头的 5 类或更好的电缆、10 Base-T 或 100 Base TX LAN 端口）。
- 复位调制解调器可能会造成一些网络连接问题。要解决此问题，请关闭电源，断开再重新连接，然后重新打开电源。
- LG Electronics 对任何网络连接问题或由网络连接造成的任何故障或错误不承担任何责任。
- 网络连接可能因网络设置或互联网服务提供商而无法正常工作。
- DSL 服务必须使用 DSL 调制解调器；而有线服务则必须使用有线调制解调器。由于可能只提供有限的网络连接数，投影仪网络设置可能不可用，具体取决于您与互联网服务提供商之间的协定。（如果协定不允许每条线路连接多个设备，那么仅可使用已连接的 PC。）
- 无线网络可能受到其他使用 2.4 GHz 频率的设备（无绳电话、蓝牙设备或微波炉）的干扰。虽然在使用 5 GHz 频率时也可能出现干扰，但是出现这种干扰的机率低很多。
- 无线环境可能会使得无线网络服务运行缓慢。
- 未关闭所有本地家庭网络可能会造成某些设备流量过大。
- 接入点设备必须支持无线连接，并且必须在设备上启用无线连接功能，这样才能建立 AP（接入点）连接。有关接入点上的无线连接的可用性，请咨询您的服务提供商。
- 检查 AP 的 SSID 和安全设置。请参阅适用的文档了解 AP 的 SSID 和安全设置。
- 网络设备（有线/无线线路共享器、集线器）上的无效设置可能会导致投影仪工作缓慢或无法正常工作。根据适用的手册和网络正确安装设备。
- 连接方法可能有所不同（具体取决于 AP 制造商）。

# 如何操作投影仪

## SIMPLINK (HDMI-CEC)

### 使用 SIMPLINK

借助投影仪遥控器，可以方便地控制和使用通过 HDMI 连接的各种多媒体设备。

- 1 使用 HDMI 电缆将 SIMPLINK HDMI 输出端口连接至投影仪的 HDMI 输入端口。
  - 2 按遥控器上的 菜单（快速设置）按钮，然后选择  → 常规 → SIMPLINK (HDMI-CEC)。
  - 3 将 SIMPLINK (HDMI-CEC) 设置为打开。
  - 4 将 自动电源同步 设置配置为 打开 或 关闭。（如果 自动电源同步 设置为 打开，开启 SIMPLINK 链接设备将打开投影仪。关闭投影仪时，也会关闭该设备。）
  - 5 打开连接的设备。当投影仪自动连接设备时，输入将切换。如果设备未自动连接至投影仪，单击 （输入）按钮。
- 此功能仅适用于带有  SIMPLINK 徽标的设备。检查外部设备上是否有 SIMPLINK 徽标。如果设备不符合所需的规格，使用设备可能会出现问題。
  - 需使用带有 CEC（消费性电子产品控制）功能的高速 HDMI® 电缆才能使用 SIMPLINK。高速 HDMI® 电缆的引脚 13 用于设备之间的数据传输。
  - 如果准备将声音输出到通过 HDMI 电缆连接的外部音频设备，请将 SIMPLINK (HDMI-CEC) 设置为 打开。

## 支持的 SIMPLINK 功能

- 即时播放  
启动多媒体设备时，您可以立即在投影仪上观看设备中的内容，而无需执行任何控制。
- 通过投影仪遥控器控制设备  
让用户使用投影仪遥控器控制多媒体设备，以观看相关内容。
- 电源关闭  
如果 **自动电源同步** 在 **SIMPLINK (HDMI-CEC)** 设置中设为 **打开**，并且投影仪已关闭，则通过 SIMPLINK 与投影仪相连的设备也会关闭。同样，如果您关闭通过 SIMPLINK 与投影仪相连的设备，则投影仪也会关闭。
  - 仅部分设备支持此功能。
- 电源打开  
如果 **SIMPLINK (HDMI-CEC)** 设置中的 **自动电源同步** 设为 **打开**，则打开 SIMPLINK 链接设备将打开投影仪。
  - 如果 **SIMPLINK (HDMI-CEC)** 设为 **关闭**，则 **自动电源同步** 不可设为 **打开**。

## 使用 LG TV Plus 应用程序

您可以使用智能设备上安装的应用程序来控制投影仪的功能。

- 您可以观看电视节目、电影和推荐的内容。而且，您可以制作收藏清单。（此功能仅适用于特定国家/地区。）
- 您可以搜索任何所需的内容。（此功能仅适用于特定国家/地区。）
- 由于支持文本输入功能，您可以轻松输入文本。（某些屏幕上不能输入文本。）
- 您可以使用应用程序上的触摸盘控制投影仪的动感应遥控器指针或鼠标指针。

- 1 根据每个智能设备的操作系统，从 Apple App Store 或 Google Play Store 下载 LG TV Plus 应用程序。
- 2 按遥控器上的 菜单（快速设置）按钮，然后选择  → 网络。
- 3 将 LG Connect Apps 设为 打开。
- 4 通过同一 Wi-Fi 网络将投影仪与智能设备相连。
- 5 在智能设备上启动 LG TV Plus 应用程序。
- 6 轻触“开始”按钮扫描可以连接至智能设备的投影仪。
- 7 从搜索结果列表选择所要的投影仪。PIN 码将出现在投影仪屏幕上。
- 8 在 LG TV Plus 应用程序中输入 PIN 码，将智能设备与投影仪配对。
- 9 您可以轻触智能设备屏幕上的按钮来控制投影仪。



	说明
①	您可以使用投影仪上安装的各种应用程序。
②	您可以遥控音量等。
③	您可以像使用动感感应遥控器或鼠标一样在投影仪屏幕上移动指针。

- 应用程序的屏幕和功能若有变更，恕不另行通知。
- 各项功能需要网络连接。
- 因产品型号或顾客所在区域，某些功能及服务可能未提供。

## 动感应移动连接

### 使用动感应移动连接

动感应移动连接可让您通过投影仪共享和欣赏存储在智能设备中的内容。

- 建议您的 Android 智能设备运行 Android 的 Lollipop 或更高版本。

#### 使用动感应移动连接来连接智能设备

按照以下指南设置连接：

- 1 在智能设备上安装 **LG TV Plus** 应用程序。
- 2 将您的投影仪和智能设备连接至同一网络。
- 3 运行 **LG TV Plus** 应用程序并按照屏幕上显示的说明设置您的投影仪连接。
- 4 按  按钮，已连接智能设备的列表将显示在屏幕右侧。
- 5 选择所需的智能设备。
  - 建立初始连接之后，Android 智能设备会在进入网络区域时自动尝试重新连接。

#### 使用动感应移动连接共享内容

您可以通过投影仪共享和欣赏存储在您智能设备上的内容。

- 1 运行在智能设备上安装的 **LG TV Plus** 应用程序。
- 2 在投影仪上设置您所需的内容。
  - 部分功能可能不受支持，这取决于您是否以会员身份登录 **LG TV Plus** 应用程序。
  - 支持的功能可能因国家/地区而异。
  - 支持的功能可能因智能设备操作系统的版本而异。



## 使用键盘和鼠标

### 使用 USB 有线/无线鼠标

将鼠标连接到 USB 端口。使用鼠标在投影仪屏幕上移动指针，并选择所需的菜单。

- 因产品型号或顾客所在区域，某些功能及服务可能未提供。

#### 鼠标左侧按钮

动感应遥控器上的 确定 按钮

#### 鼠标滚轮按钮

动感应遥控器上的 Wheel 按钮

- 鼠标上的右侧按钮与特殊按钮不起作用。
- 使用无线 USB 鼠标/键盘时，体验可能受距离和无线状况影响。

### 使用 USB 有线/无线键盘

将键盘连接到 USB 端口。您可通过已连接的键盘设备输入文本。

- 在某些屏幕上无法输入文本。
- 建议使用经过测试证实与 LG 投影仪兼容的产品。
  - LOGITECH K360、LOGITECH K400、LOGITECH K750、LG Electronics MKS-1200
- 您可以按语言切换键或右侧的 Alt 键更改输入语言。还可以同时按 Ctrl 键和空格键更改输入语言。
- 无线 USB 键盘使用可能受到使用范围和无线环境的影响。
- 要在该文本字段中输入文字，请使用投影仪屏幕的屏上键盘或 USB 键盘。

## 使用游戏手柄

如果游戏需要游戏手柄，请将游戏手柄连接至投影仪上的 USB 端口。

- 建议使用经过测试证实与 LG 投影仪兼容的游戏手柄。
  - LOGITECH F310、LOGITECH F510、LOGITECH F710、LOGITECH Rumblepad 2、LOGITECH Cordless Rumblepad 2、LOGITECH Dual Action Gamepad、MICROSOFT Xbox 360 Controller（有线）、SONY Playstation(R)3 Controller

# 如何使用各种内容

## 搜索内容

### 搜索

**搜索** 允许您查找并使用各种内容和信息。您可以搜索插入的 USB 中的文件，包括图像、视频、音频。

### 搜索内容

- 1 按遥控器上的  (搜索) 按钮运行 **搜索**。
- 2 通过键入所需的搜索词条来搜索各种内容和信息。

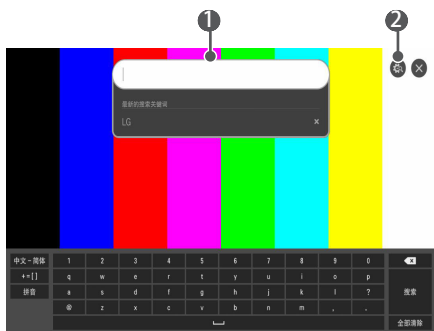

	说明
①	输入所需的搜索词条。
②	更改 <b>搜索</b> 提供的功能设置。

# 播放其他设备文件

## 照片和视频

### 查看照片和视频

您可以使用 **照片和视频** 应用程序查看照片和视频。

- 1 按遥控器上的  按钮。
- 2 启动 **照片和视频** 应用程序。
- 3 选择所需的存储设备。
- 4 选择并查看所需的照片或视频。

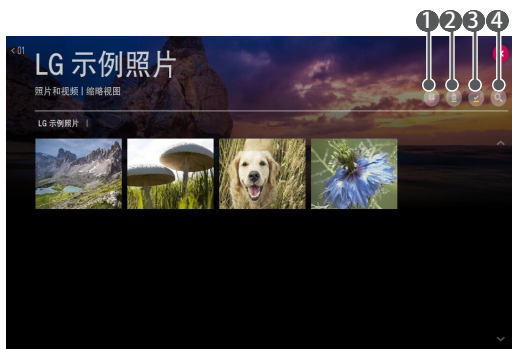

	说明
①	选择所需的内容类型和查看方法。
②	选择并删除所需的内容。 (您不能删除其他设备中共享的文件。)
③	选择要播放的内容。您只能选择与最先选择的内容类型相同的内容。
④	启动 <b>搜索</b> 。

- 如果所有内容的数量超过 40000 个，则某些内容可能不会显示在列表中。

## 照片播放器

在 **照片和视频** 应用程序中选择照片将运行照片播放器。您可查看保存的照片。

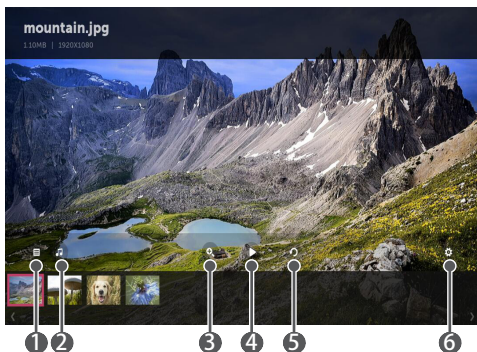

	说明
①	返回整个内容列表。
②	运行音乐播放器，可播放背景音乐。
③	可以放大/缩小照片。
④	开始幻灯片放映。
⑤	旋转图片。
⑥	可设置照片的大小或更改幻灯片放映的速度和效果。

## 支持的图片文件

文件类型	格式	分辨率
.jpeg .jpg .jpe	JPEG	最小：64 x 64 最大： 正常类型：15360（宽）x 8640（高） 渐进式类型：1920（宽）x 1440（高）
.png	PNG	最小：64 x 64 最大：5760（宽）x 5760（高）
.bmp	BMP	最小：64 x 64 最大：1920（宽）x 1080（高）

## 视频播放器

在 **照片和视频** 应用程序中选择视频将运行视频播放器。您可以查看保存的视频。

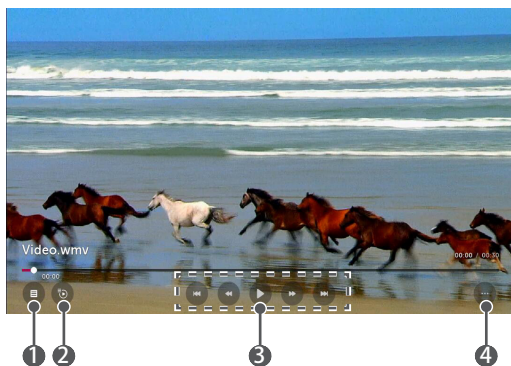

	说明
①	返回整个内容列表。
②	在观看视频时显示播放列表，可选择其他内容。
③	您可以控制基本视频播放功能。
④	可以设置其他选项。

## 其他选项



	说明
①	可以更改字幕设置。
②	可以设置音轨。
③	可以设置继续观看，从上次观看的场景继续播放。
④	可以设置连续播放。 如果设置了连续播放，则播放完一个视频后会自动播放下一视频。
⑤	返回基本操作屏幕。



## 支持的视频文件

### 最高数据传输速率：

- 全高清视频

H. 264 1920 x 1080@60P BP/MP/HP@L4.2 40 Mbps

HEVC 1920 x 1080@60P MP@L4.1, Main10 配置文件@L4.1 40 Mbps

### 支持的外部字幕：

\*.smi、\*.srt、\*.sub (MicroDVD、SubViewer 1.0/2.0)、\*.ass、\*.ssa、\*.txt (TMPPlayer)、\*.psb (PowerDivX)、\*.dcs (DLP 电影)

### 支持的内嵌字幕格式：

- Matroska (\*.mkv)：Sub Station Alpha (SSA)、Advanced Sub Station Alpha (ASS)、SRT
- MP4 (\*.mp4)：计时文本

## 支持的视频编解码器

扩展名	编解码器	
.asf .wmv	视频	VC-1 Advanced 配置文件 (WMVA 除外)、VC-1 Simple 和 Main 配置文件
	音频	WMA 标准 (WMA v1/ WMA 语音除外)
.avi	视频	Xvid (3 warp-point GMC 除外)、H.264/AVC、Motion Jpeg、MPEG-4
	音频	MPEG-1 第 I 和 II 层、MPEG-1 第 III 层 (MP3)、Dolby Digital、LPCM、ADPCM、DTS
.mp4 .m4v .mov	视频	H.264/AVC、MPEG-4、HEVC
	音频	Dolby Digital、Dolby Digital Plus、AAC、MPEG-1 第 III 层 (MP3)
.3gp .3g2	视频	H.264/AVC、MPEG-4
	音频	AAC、AMR-NB、AMR-WB
.mkv	视频	MPEG-2、MPEG-4、H.264/AVC、VP8、VP9、HEVC
	音频	Dolby Digital、Dolby Digital Plus、AAC、PCM、DTS、MPEG-1 第 I、II 层、MPEG-1 第 III 层 (MP3)
.ts .trp .tp .mts	视频	H.264/AVC、MPEG-2、HEVC
	音频	MPEG-1 第 I、II 层、MPEG-1 第 III 层 (MP3)、Dolby Digital、Dolby Digital Plus、AAC、PCM
.mpg .mpeg .dat	视频	MPEG-1、MPEG-2
	音频	MPEG-1 第 I 和 II 层、MPEG-1 第 III 层 (MP3)
.vob	视频	MPEG-1、MPEG-2
	音频	Dolby Digital、MPEG-1 第 I、II 层、DVD-LPCM

## 视频播放注意事项

- 有些用户自创字幕可能无法正常播放。
- 必须将视频文件和字幕文件放在同一文件夹中。为了正确播放字幕，请确保视频文件和字幕文件同名。
- 可能不支持网络附加存储（NAS）设备上的字幕，具体取决于制造商和型号。
- 不支持包含全局运动补偿（GMC）和四分之一像素运动估计（Qpel）的媒体流。
- 可播放文件大小可能因编码条件而异。
- 仅支持 Window Media Audio V7 及更高版本。
- 不支持 AAC Main 配置文件。
- 有些编码器创建的视频文件可能无法播放。
- 非指定格式的视频文件可能无法正常播放。
- 存储在不支持高速的 USB 存储设备上的视频文件可能无法正常播放。
- DTS 编解码器仅支持播放 USB 和 HDMI 视频文件。

## 音乐

### 播放音乐

您可以使用 **音乐** 应用程序聆听音乐。

- 1 按遥控器上的  按钮。
- 2 启动 **音乐** 应用程序。
- 3 选择所需的存储设备。  
您可以从所有存储设备中选择所需的歌曲，然后将其添加到 **我的播放列表**。
- 4 选择所需的音乐内容并尽情享受。

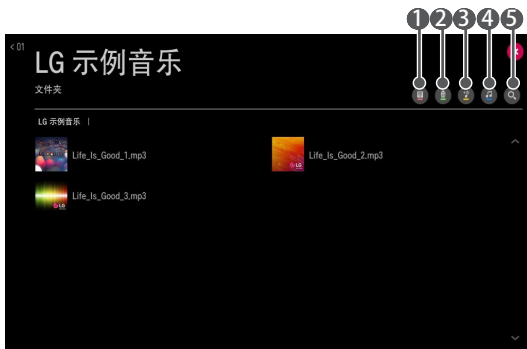



	说明
①	选择所需的内容列表类型。
②	选择并删除内容。 (不能删除其他设备中共享的文件。)
③	选择内容并将其添加到 <b>我的播放列表</b> 。
④	打开音乐播放器。
⑤	启动 <b>搜索</b> 。

- 如果所有内容的数量超过 5000 个，某些内容就不会出现在列表上。

## 使用音乐播放器



	说明
①	在 <b>音乐</b> 应用程序中查看音乐列表并选择要播放的歌曲。
②	可以设置重复播放和随机播放。
③	可以在屏幕关闭的情况下聆听音乐。
④	可以更改音乐播放器的位置。
⑤	可以最小化音乐播放器。
⑥	此功能将关闭音乐播放器。

- 按遥控器上的  音量 按钮重新打开音乐播放器。
- 您可能无法使用音乐播放器的某些功能。
- 您还可以如下运行音乐播放器：
  - 在 **音乐** 应用程序中选择 .
  - 在 **照片和视频** 应用程序中查看照片时，选择 .

## 音频格式

文件格式	项目	信息
.mp3	比特率	32 kbps ~ 320 kbps
	采样频率	16 kHz ~ 48 kHz
	支持	MPEG1、MPEG2
	声道	单声道、立体声
.wav	比特率	-
	采样频率	8 kHz ~ 48 kHz
	支持	PCM
	声道	单声道、立体声
.ogg	比特率	64 kbps ~ 320 kbps
	采样频率	8 kHz ~ 48 kHz
	支持	Vorbis
	声道	单声道、立体声
.wma	比特率	128 kbps ~ 320 kbps
	采样频率	8 kHz ~ 48 kHz
	支持	WMA
	声道	多达 6 个声道

- 支持的声道数量可能因采样频率而异。

# 文件查看器

## 查看文件

您可以查看存储在已连接设备上的文档文件。

- 1 按遥控器上的  按钮。
- 2 启动 **文件查看器** 应用程序。
- 3 选择所需的存储设备。
- 4 选择并查看所需的文档文件。



	说明
①	选择所需的内容类型和查看方法。
②	选择并删除所需的内容。 (您不能删除其他设备中共享的文件。)

- 如果所有内容的数量超过 40000 个，则某些内容可能不会显示在列表中。

## 浏览文件查看器

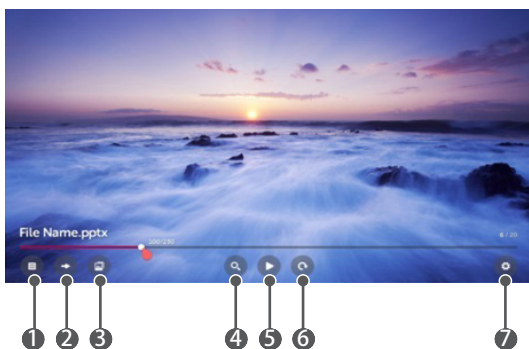

	说明
①	返回整个内容列表。
②	移至指定页面。
③	设置幻灯片放映。
④	放大或缩小文档。
⑤	开始幻灯片放映。
⑥	旋转文档。
⑦	设置“文件查看器”的选项。



## 支持的文件格式

XLS、XLSX、DOC、DOCX、PPT、PPTX、TXT、PDF、HWP

Microsoft Office 97/2000/2002/2003/2007/2010/2013/2016 版

Adobe PDF 1.0/1.1/1.2/1.3/1.4 版

Hangul 2007 版



- 文件查看器会重新排列文档，所以可能与在 PC 上显示时有所不同。
- 对于包含图像的文档，重新排列过程中，图像的分辨率看上去可能低一些。
- 如果文档较大或页数较多，加载可能就比较耗时。
- 不支持的字体可能会替换为其他字体。
- 文件查看器可能无法打开包含大量高分辨率图像的 Office 文档。在这种情况下，请减小图像文件大小，将其保存在 USB 存储设备上并再次运行文件查看器，或者将您的 PC 连接到投影仪后，在 PC 上打开文件。

## 连接 USB

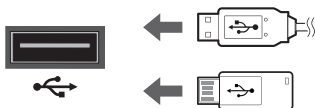
将 USB 存储设备（USD HDD、USB 闪存驱动器）连接到投影仪上的 USB 端口，在投影仪上欣赏存储在 USB 存储设备中的内容文件。



## 使用 USB 存储设备的提示

- 可能无法识别有内置自动识别程序或使用其自带驱动程序的 USB 存储设备。
- 某些 USB 存储设备可能不受支持或无法正常工作。
- 如果您使用 USB 延长线，则 USB 存储设备可能无法识别或无法正常工作。
- 请只使用 Windows 操作系统提供的 FAT32 或 NTFS 文件系统格式化的 USB 存储设备。
- 建议您使用额定电压不高于 5 V 及额定电流不高于 500 mA 的外部 USB HDD。
- 建议使用带电源的 USB 集线器或硬盘驱动器。（如果供电不足，可能无法正确检测到 USB 存储设备。）
- 建议使用不超过 32 GB 的 USB 闪存驱动器或不超过 2 TB 的 USB 硬盘驱动器。
- 如果带节能功能的 USB 硬盘驱动器无法工作，请关闭硬盘驱动器，再重新打开，以使其正常工作。请参阅 USB 硬盘驱动器用户手册获得更多信息。
- USB 存储设备上的数据可能会损坏，因此建议备份任何重要的文件。用户负责管理数据。制造商不承担任何责任。
- 从 **输入** 中选择连接的 USB，然后选择 **弹出** 按钮断开 USB 存储设备。  
如果您断开 USB 存储设备而不选择 **弹出**，则投影仪或存储设备中可能会出现错误。  
选择  (输入) → **所有输入** 可打开 **输入**。
- 有关其他连接方法的更多信息，请转至  → **设备连接**。
- 从 **输入** 中选择连接的 USB，然后选择 **格式化** 按钮格式化 USB 存储设备。格式化之后，将删除 USB 存储设备中的所有数据。该设备将格式化为 NTFS 或 FAT32 文件系统。
- 连接 USB 存储设备时，可以创建随机文件/文件夹以提供智能投影仪服务，如保存和检索缩略图。

## 共享智能手机内容

### 使用智能手机共享内容

内容共享让您能欣赏连接至同一网络的智能手机上保存的视频、音乐和照片。

#### 将投影仪连接至智能手机

- 1 按遥控器上的  按钮。
- 2 启动 **设备连接** 应用程序。
- 3 选择 **智能手机**。
- 4 按照 **设备连接** 中的说明操作。



### 内容共享期间需要特别注意的事项

- 如果内容共享选项无法正常工作，请检查网络设置。
- 在无线网络中可能无法正常工作。建议连接到有线网络。
- 可能无法正常工作，具体取决于网络环境。
- 若多台显示设备连接到一台设备，内容可能无法正常播放，具体取决于服务器性能。
- 不支持多播的路由器可能不支持内容共享功能。有关更多信息，请参阅路由器附带的用户指南或与制造商联系。
- 要通过内容共享功能观看 1080p 视频，需要使用 5 GHz 频率的路由器。如果使用 2.4 GHz 路由器，则视频可能无法正常播放。
- 只有某些连接的设备支持字幕。
- 以后添加字幕文件时，请先禁用共享文件夹，然后再重新启用。
- 在所连接设备中的 DRM 文件将不会播放。
- 即使是投影仪支持的文件格式，因所连接设备环境的不同，支持的文件格式也可能会有所差异。
- 如果一个文件夹中有太多文件夹或文件，则可能无法正常工作。
- 有关从所连接设备导入的文件的信息可能无法正确显示。
- 根据编码，某些流可能无法在内容共享模式中播放。

## 查看智能手机屏幕

### 在投影仪上查看移动设备屏幕

- 1 按遥控器上的  按钮。
- 2 启动 **多屏互动** 应用程序。
- 3 在移动设备上启用 Miracast 模式。
- 4 您的投影仪将在菜单中显示可用设备的列表中。
- 5 选择您的投影仪以开始连接。
- 6 将出现指明“正在连接...”的消息，表示开始连接。
- 7 建立连接后，投影仪将显示所连接设备的屏幕。
  - 始终将要连接至投影仪的设备升级到最新操作系统版本，以确保可靠的连接。
  - 即使检测到非 LGE 设备，可能也无法建立连接。
  - 将设备连接至 5 GHz 路由器，因为性能可能会受无线环境的影响。
  - 响应速度可能因用户环境而异。
  - 各设备有所不同。有关要连接至的设备的更多信息，请参阅该设备的用户指南。
  - 启动 **多屏互动** 应用程序后，将 **收听模式** 转为 **打开**。您不启动 **多屏互动** 应用程序也可以连接设备。
  - 当连接至 AP 时，**收听模式** 可能影响无线连接的性能。如有与无线性能相关的任何问题，建议关闭 **收听模式**。
  - 如果连接反复失败，请关闭要连接的投影仪和设备，然后重新打开它们并重试。

## 共享 PC

### 什么是内容共享？

通过内容共享，可以欣赏保存在 PC 上的视频、音乐和照片。

#### 通过 PC 上的共享软件播放内容

如果计算机的操作系统是 Windows 7 或 Windows 8，则无需安装额外的程序即可在投影仪上播放音乐、视频或照片。

- 1 配置同一网络上的投影仪和 PC。同时配置安装了 Windows 7 或 Windows 8 的 PC 上的网络。
  - 2 右键单击所需的音乐、视频或照片文件，然后选择使用 Windows 7 或 Windows 8 提供的“播放”功能的型号，以播放选定文件。  
要在其他设备（如您的手机）上播放，请参考相关用户指南。
- 即便连接了多台投影仪或设备，所选文件也仅通过一台设备播放。播放速度因网络连接情况而异。

## 使用 SmartShare PC 软件播放保存在 PC 上的内容

您可使用 SmartShare PC 软件，将保存在 PC 上的音乐/视频/照片连接至家庭网络，并在投影仪上播放。

- 1 在同一网络上配置装有 SmartShare 的投影仪和 PC。
  - 仅当投影仪和服务器 PC 都连接到一个路由器时，才能使用 SmartShare 服务。
- 2 从 LG 网站下载并安装 SmartShare PC 软件。安装前，请退出 PC 上正在运行的所有程序，如防火墙或防病毒软件。
- 3 运行 SmartShare PC 软件并配置共享设置。
- 4 共享的视频和照片将从投影仪上的 **照片和视频** 应用程序播放。共享的音乐文件将从投影仪上的 **音乐** 应用程序播放。
  - 服务器应该正在运行才能在投影仪上观看共享的文件。
  - 您可以从  → **设备连接** → **PC** → **内容共享** 中检查网站信息。
  - 有关如何使用 SmartShare PC 软件的信息，请参阅软件的帮助部分。



### 内容共享期间需要特别注意的事项

- 如果内容共享选项无法正常工作，请检查网络设置。
- 在无线网络中可能无法正常工作。建议连接到有线网络。
- 若多台显示设备连接到一台设备，内容可能无法正常播放，具体取决于服务器性能。
- 可能无法正常工作，具体取决于网络环境。
- 要通过内容共享功能观看 1080p 视频，需要使用 5 GHz 频率的路由器。如果使用 2.4 GHz 路由器，则视频可能无法正常播放。
- 不支持多播的路由器可能不支持内容共享功能。有关更多信息，请参阅路由器附带的用户指南或与制造商联系。
- 只有某些连接的设备支持字幕。
- 建议使用 SmartShare PC 软件读取字幕。
- 以后添加字幕文件时，请先禁用共享文件夹，然后再重新启用。
- 在所连接设备中的 DRM 文件将不会播放。
- 即使是投影仪支持的文件格式，因所连接设备环境的不同，支持的文件格式也可能会有所差异。
- 如果一个文件夹中有太多文件夹或文件，则可能无法正常工作。
- 有关从所连接设备导入的文件的信息可能无法正确显示。
- 根据编码，某些流可能无法在内容共享模式中播放。

## 查看 PC 屏幕

### 在投影仪上查看 PC 屏幕

#### 无线连接

- 1 按遥控器上的  按钮。
- 2 您可以启动 **多屏互动** 应用程序。
- 3 在您要连接的设备上启动 Intel® WiDi。
- 4 您的投影仪将显示在可用设备的列表中。
- 5 选择投影仪请求一个连接，投影仪屏幕上将出现一则消息，要求您输入一个 8 位的 PIN。
- 6 输入 PIN，然后选择 **连接**。
- 7 建立连接后，投影仪将显示所连接设备的屏幕。
  - 始终将要连接至投影仪的设备升级到最新操作系统版本，以确保可靠的连接。
  - 通过 Intel® WiDi 连接时，请将设备靠近投影仪。
  - Intel® WiDi 允许在没有无线路由器的情况下进行连接。为了获得尽可能最佳的性能，请将设备连接到 5 GHz 路由器。
  - 该功能仅在支持 Intel® WiDi 的 PC 上提供。
  - 支持通过 Intel® WiDi 3.5 版建立的连接。
  - 响应速度可能因用户环境而异。
  - 这与 Windows 版本不同。有关要连接至的设备的更多信息，请参阅该设备的用户指南。
  - 启动 **多屏互动** 应用程序后，将 **收听模式** 转为 **打开**。您不启动 **多屏互动** 应用程序也可以连接设备。
  - 如果开启了 **收听模式**，那么当连接至 AP 时，该模式可能影响无线连接的性能。如有与无线性能相关的任何问题，请关闭 **收听模式**。
  - 有关更多信息，请参阅 **多屏互动** 应用程序。
  - 如果连接反复失败，请关闭要连接的投影仪和设备，然后重新打开它们并重试。

#### 有线连接

通过 HDMI 电缆将 PC 与投影仪相连。

# 智能投影仪的益处

## 使用“我的启动器”

我的启动器可让您通过投影仪查看信息，如当前时间、天气和您已添加至智能设备的日程表。

- 通过在投影仪或 **LG TV Plus** 应用程序上设置我的启动器，当投影仪打开时，您可以使我的启动器在指定时间自动运行。
- 部分功能仅在智能设备安装了 **LG TV Plus** 应用程序之后才可使用。

### 在投影仪上设置

- 1 按遥控器上的 菜单（快速设置）按钮。
- 2 选择 ⓘ → 常规 → 定时器 → 定时开机 → 设置开机定制，然后将该选项设置为 打开。

### 在 LG TV Plus 应用程序上设置

- 1 从智能设备的应用程序商店中下载 **LG TV Plus** 应用程序。
- 2 将投影仪与智能设备连接至同一网络。
- 3 运行在智能设备上安装的 **LG TV Plus** 应用程序。
- 4 在 **LG TV Plus** 应用程序中选择我的启动器并设置选项。

### 使用“我的启动器”查看日程表

按照说明在 **LG TV Plus** 应用程序中设置与投影仪共享日程表，然后即可在投影仪上查看添加到智能设备的日程表。

- 1 按  按钮。
- 2 选择屏幕右上角显示的时间来运行 **运行开机定制**。

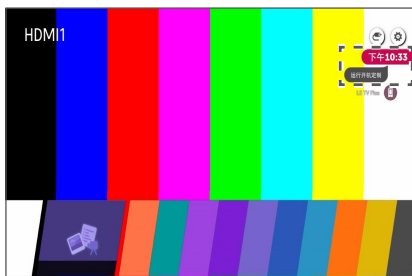

- 如果未显示时间，请设置投影仪时间。
- 如果多个智能设备已设置为与投影仪共享日程表，则会提供设置了日程表共享的最后一个智能设备上的日程表。
- 您可使用日程表共享，而无需配置 **设置开机定制**。

# 通知

## 使用通知

**通知** 功能将从各种应用程序和 LG 服务传送实时通知。它会显示当前正在运行的应用程序的状态，并允许您在一个位置查看、删除和运行所有通知。

- 1 按遥控器上的  按钮。
- 2 启动 **通知** 应用程序。

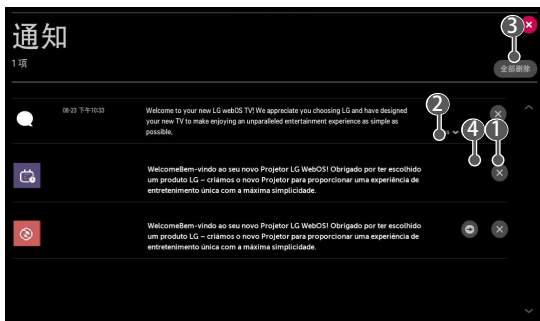

	说明
①	您可以删除通知。
②	对于包含大量内容的通知，请按 <b>更多</b> 在全屏视图中将其打开。
③	您可以删除所有通知。
④	可以启动该应用程序或移至 URL。

# 设置列表速览

## 快速设置

### 快速使用设置功能

按遥控器上的 菜单（快速设置）按钮。

快捷简便地显示一组简易控件，例如 画面模式、画面比率、声音输出等。

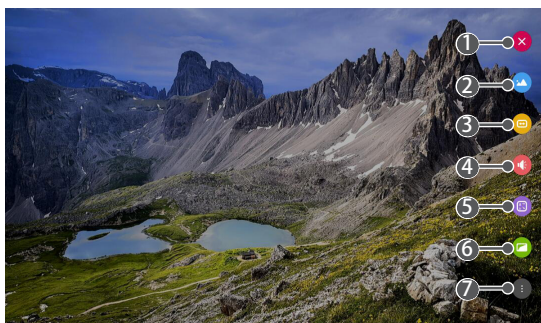

	说明
①	关闭快速设置。
②	可以设置 画面模式。
③	可以设置 画面比率。
④	可以选择 声音输出。
⑤	可以设置 自动电源。
⑥	可以设置 轮廓调整。
⑦	可以设置更多选项。

## 画面设置

### 画面模式

菜单（快速设置） → ⓘ → 画面 → 画面模式设置 → 画面模式  
选择最适合您的观看环境、喜好或视频类型的画面模式。

- **生动**  
通过增加对比度、亮度和清晰度，使图像清晰。
- **标准**  
以正常对比度、亮度和清晰度级别显示画面。
- **影院**  
优化电影的画面。
- **运动**  
优化体育比赛的画面。使踢球或扔球等快速移动画面清晰。
- **游戏**  
优化玩游戏的画面。
- **专家（亮室）/专家（暗室）**  
允许专家或追求画面质量的任何人调节至最佳画面质量。

## 画面模式设置

菜单（快速设置） → ⓘ → 画面 → 画面模式设置

此功能允许您详细调节选择的画面模式。

- **对比度**  
调整画面明暗区域的对比度。越接近 100，对比度越高。
- **亮度**  
调节屏幕的整体亮度。越接近 100，屏幕越亮。
- **清晰度**  
调节图像的清晰度。越接近 50，图像越清晰、越清楚。
- **垂直清晰度**  
调整垂直方向上对比度边的清晰度。
- **水平清晰度**  
调整水平方向上对比度边的清晰度。
- **色彩**  
降低或增强屏幕上显示的颜色。越接近 100，色彩越深。
- **色调**  
调整屏幕上显示的红色和绿色之间的颜色平衡。越接近红色 50，色彩越红。越接近绿色 50，色彩越绿。
- **色温**  
调节色温冷色/中等/暖色/自然。
  - 您指定的设置仅应用于当前选择的输入模式。要将当前画面设置应用于所有输入模式，请选择 **适用于所有输入**。
  - 根据输入信号或选择的画面模式不同，可用的选项可能不同。
- **适用于所有输入**  
将当前的自定义设置值保存到用于所有输入的当前选定的画面模式。
- **重置**  
此选项将重置画面设置。
  - 您可以单独重置画面模式。选择要重置的画面模式并将其启用。



## 高级设置/专家设置

调节单个画面模式的屏幕设置。

菜单（快速设置） → ⓘ → 画面 → 画面模式设置 → 高级设置

- **动态对比度**  
根据图片的亮度校正屏幕明暗区域之间的偏差，以获得最佳效果。
- **动态色彩**  
调整图片的色彩和饱和度，使图像更鲜艳活泼。
- **首选色彩**  
根据您的个人喜好调整皮肤、草地和天空的颜色。
- **色域**  
选择要显示的颜色范围。
- **超分辨率**  
调整分辨率，以使朦胧和模糊的图像变得更清晰。
- **Gamma**  
调节画面的中等亮度。

菜单（快速设置） → ⓘ → 画面 → 画面模式设置 → 专家设置

如果将画面模式设置到“专家”，可以设置以下功能。

- **动态对比度**

根据图片的亮度校正屏幕明暗区域之间的偏差，以获得最佳效果。

- **超分辨率**

调整分辨率，以使朦胧和模糊的图像变得更清晰。

- **色域**

选择要显示的颜色范围。

- **边缘增强器**

使视频的边缘显示得更加清晰、鲜明而又自然。

- **颜色筛选**

对 RGB 颜色中的特定颜色频谱进行筛选，以精确微调颜色饱和度和色调。

- **Gamma**

调节画面的中等亮度。

- **白平衡**

根据需要调节屏幕的整体色温。

- **颜色管理系统**

当使用 6 种颜色（红色/绿色/蓝色/青色/洋红色/黄色）的测试图样调整颜色时，此功能可由专家使用，而不会影响其他色域。对于普通图像，调整不会导致出现明显的颜色变化。

— 根据输入信号或选择的画面模式不同，可用的选项可能不同。

## 画面选项

菜单（快速设置） → ⓘ → 画面 → 画面模式设置 → 画面选项  
调节详细设置，进一步优化画面。

- **降噪**  
去除突兀的小圆点，使画面更干净。
- **MPEG 降噪**  
降低生成数字视频信号时产生的噪点。
- **黑电平**  
通过调整屏幕的暗度补偿屏幕亮度和对比度。
- **影院模式**  
提供影院般的体验。

## 画面比率

菜单 (快速设置) →  → 画面 → 画面比率

- 16:9

显示 16:9 的画面比率。

- 原始

根据输入视频信号将画面比率更改为 4:3 或 16:9。

- 4:3

显示 4:3 的画面比率。

- 垂直放大

您可以使用 **调整放大比率** 和 **调整屏幕位置** 来调节屏幕的垂直尺寸并以垂直方式对齐屏幕。

- 全方位放大

您可以使用 **调整放大比率** 和 **调整屏幕位置** 来调节屏幕的水平/垂直/对角线尺寸，并以水平/垂直方式对齐屏幕。

- 如果您对每种屏幕尺寸都启用 **点对点扫描**，则可以在所选尺寸的屏幕中观看未经裁剪的图像。
- 根据输入信号，可用的屏幕大小可能不同。

### 节能模式

菜单（快速设置） →  → 画面 → 节能模式

通过调整屏幕峰值亮度，来降低耗电量。

- 最小节能/中等节能/最大节能  
应用预设的 节能模式 模式。

### 图像测试

菜单（快速设置） →  → 画面 → 图像测试

首先，开始图像测试以查看视频信号输出是否正常，然后选择是否有错误。

如果测试图像没问题，则检查连接的外部设备。

## 声音设置

### 声音模式

菜单（快速设置） → ⓘ → 声音 → 声音模式设置 → 声音模式

您可以为每个流派选择最合适的声音模式。

- **标准**  
优化所有类型内容的声音。
- **影院**  
优化电影的声音。
- **炫亮人声 III**  
提高语音清晰度。
- **运动**  
优化运动的声音。
- **音乐**  
优化音乐的声音。
- **游戏**  
优化游戏的声音。

### 声音模式设置

菜单（快速设置） → ⓘ → 声音 → 声音模式设置

- **平衡**  
您可以调整左扬声器和右扬声器的音量。
- **Virtual Surround Plus**  
享受虚拟多声道环绕声效果带来的身临其境般的音效。
- **均衡器**  
您可以通过直接调整均衡器来设置所需的聲音。  
(100 Hz/300 Hz/1 kHz/3 kHz/10 kHz)
- **重置**  
您可以重置音效设置。
  - 如果 **声音模式** 设为 **标准**，则只能使用 **Virtual Surround Plus**、**均衡器** 和 **重置**。

## 声音输出

通过投影机内部扬声器播放音频

菜单（快速设置） → ⓘ → 声音 → 声音输出 → 投影机内置扬声器  
音频经由投影机内部扬声器来播放。

通过连接到数字光学端口或 HDMI(ARC) 端口的外部音频设备播放音频

菜单（快速设置） → ⓘ → 声音 → 声音输出 → 音频输出（光纤/  
HDMI ARC）

投影机音频通过连接到数字光学端口或 HDMI(ARC) 端口的外部音频设备来播放。启用 SIMPLINK 以便通过 HDMI(ARC) 来播放音频。

- 如果在启用 SIMPLINK 的情况选择 关闭，则音频输出设置将恢复为默认设置，以确保音频输出不会中断。

配置数字声音输出设置

菜单（快速设置） → ⓘ → 声音 → 声音输出 → 音频输出（光纤/  
HDMI ARC） → 数字声音输出

您可以配置 数字声音输出 设置。

- 这些设置只有在选择了 音频输出（光纤/HDMI ARC）/投影机内置扬声器 + 音频输出（光纤）时才可用。

	声音输入	数字音频输出
自动	MPEG	PCM
	Dolby Digital	Dolby Digital
	Dolby Digital+	Dolby Digital
	HE-AAC	Dolby Digital
	DTS	DTS/PCM
	DTS Express	PCM
	DTS-HD MA	PCM/DTS
PCM	全部	PCM

连接和使用支持 LG 声音同步（光纤）的音频设备

菜单（快速设置）→ ⓘ → 声音 → 声音输出 → LG 声音同步（光纤）

您可以将支持 LG 声音同步（光纤）的音频设备连接至光纤数字音频输出端口，从而更加方便地欣赏音质更丰富的投影仪音频。

– 您可以使用投影仪遥控器来调节所连接设备的音量。

无线连接和使用音频设备

菜单（快速设置）→ ⓘ → 声音 → 声音输出 → LG 声音同步/蓝牙

您可以无线连接蓝牙音频设备或蓝牙耳机，从而更加方便地欣赏音质更丰富的投影仪音效。

- 如果您最近连接的设备的条形音箱支持 LG 声音同步，则此功能会自动尝试连接至该设备。
- 在某些设备中，此功能会在投影仪打开时自动尝试连接至最近连接的设备。
- 我们建议您使用设备上的 **LG TV** 模式或 LG 声音同步模式，连接支持 LG 声音同步的 LG 音频设备。
- 按 **设备选择** 可查看已连接的设备或可连接的设备以便连接其中一个设备。
- 您可以使用投影仪遥控器来调节所连接设备的音量。
- 如果设备连接失败，请检查要连接的设备的电源，并检查音频设备是否正常工作。
- 根据蓝牙设备的类型，设备可能无法正确连接或出现异常行为，如视频和音频不同步。
- 如果出现以下情况，音频可能会不流畅或者音质降低：
  - 蓝牙设备离投影仪太远；
  - 蓝牙设备和投影仪之间有障碍物；或
  - 与无线电设备（如微波炉或无线局域网）一起使用。
- 通过动感感应遥控器使用支持双模/双模式/双声道模式的蓝牙扬声器可能会限制扬声器的使用。



## 使用有线耳机



菜单（快速设置） →  → 声音 → 声音输出 → 有线耳机

选择 **有线耳机** 可根据连接的设备优化音频输出。

- 如果您在投影仪已打开的情况下连接有线耳机，则投影仪会自动检测有线耳机并通过有线耳机重新传输音频。

## 通过投影仪的内部扬声器和外部音频设备同步播放音频

音频可通过多台设备同步播放。

- 使用 **投影仪内置扬声器 + 音频输出（光纤）**  
菜单（快速设置） →  → 声音 → 声音输出 → 投影仪内置扬声器 + 音频输出（光纤）  
通过投影仪的内置扬声器和连接至数字光学音频输出端口的音频设备，可同步播放音频。
- 使用 **投影仪内置扬声器 + 有线耳机**  
菜单（快速设置） →  → 声音 → 声音输出 → 投影仪内置扬声器 + 有线耳机  
通过投影仪的内部扬声器和 **有线耳机**，可同步播放音频。

### 自动音量控制

菜单（快速设置） →  → 声音 → 自动音量控制

单击 **打开** 可自动调节音量。

### 声像同步调节

菜单（快速设置） →  → 声音 → 声像同步调节

调整正在工作的扬声器的声音同步。

越接近减号 (-)，音频输出时间越短。越接近加号 (+)，音频输出速度相比默认情况越长。

（但是，如果 **声音输出** 设为 **LG 声音同步/蓝牙**，则声音输出速度可设置更快。这种情况下，越接近加号 (+)，音频输出速度相比默认情况越快。）

如果您选择 **Bypass**，则从外部设备输出声音，而没有任何音频延迟。由于投影仪处理视频输入需要一些时间，因此音频可能会在视频之前输出。

### 声音测试

菜单（快速设置） →  → 声音 → 声音测试

开始 **声音测试** 以检查声音信号输出是否正常，然后选择是否存在错误。如果测试中没有问题，则检查连接的外部设备。

- 仅内部投影仪扬声器可以进行声音测试。

## 网络

### 投影仪名称

菜单（快速设置） → ⓘ → 网络 → 投影仪名称

您可以使用屏幕键盘设置要在网络上使用的智能投影仪的名称。

- 最多可以输入 30 个英语字母字符。

### 有线连接（以太网）

菜单（快速设置） → ⓘ → 网络 → 有线连接（以太网）

如果已经建立了电缆连接，则投影仪将自动连接到网络。

要更改网络连接设置，请选择“网络设置”中的 编辑。

### Wi-Fi 连接

菜单（快速设置） → ⓘ → 网络 → Wi-Fi 连接

如果您为投影仪设置了无线网络，可以检查并连接至可用的无线互联网网络。

- 添加隐藏无线网络  
如果您直接输入网络名称，则可以添加无线网络。
- 通过 WPS PBC 连接  
按下支持 PBC 的无线 AP 的按钮即可轻松连接。
- 通过 WPS PIN 连接  
在 AP 配置网页中输入要连接到的无线 AP 的 PIN 即可轻松连接。
- 高级 Wi-Fi 设置  
如果您直接输入网络信息，就可以进入无线网络。

## Wi-Fi Direct

菜单（快速设置） → ⓘ → 网络 → Wi-Fi Direct

**Wi-Fi Direct** 功能让您在没有无线路由器情况下，将投影仪与启用 Wi-Fi Direct 的设备相连接。您可以在 **照片和视频** 应用程序和 **音乐** 应用程序中打开通过 Wi-Fi Direct 连接的设备上存储的文件。

- 1 在您想要连接的设备上启用 Wi-Fi Direct。
- 2 这将显示可连接到投影仪的设备的列表。
- 3 选择要连接的设备。
- 4 如果所需的设备接受该请求，将连接 Wi-Fi Direct。
- 5 从所需的已连接设备中，选择要通过 LG TV Plus 应用程序或内容共享功能在投影仪上打开的视频、音乐和照片文件。
- 6 您可以在 **照片和视频** 应用程序和 **音乐** 应用程序中打开通过 Wi-Fi Direct 连接的设备上存储的文件。

## LG Connect Apps

菜单（快速设置） → ⓘ → 网络 → LG Connect Apps

**LG Connect Apps** 提供照片共享或移动设备远程控制等应用程序，能够访问和控制投影仪的特定功能。

将 **LG Connect Apps** 选项设为 **打开**。（停止使用该选项时，请将其改回 **关闭**。）

- 如果您要断开所有设备与投影仪的连接，请单击屏幕上的 **撤销配对**。

## 常规

### 语言

菜单（快速设置） → ⓘ → 常规 → 语言 (Language)

您可以选择在屏幕上显示的菜单语言。

- **菜单语言**  
您可以选择要在屏幕上显示的一种菜单语言。
- **键盘语言**  
选择语言以使用屏上键盘。

### 位置

菜单（快速设置） → ⓘ → 常规 → 位置

可更改智能投影仪的位置设置。

如果未连接到网络，则必须手动设置国家/地区。

可配置的项目因国家/地区而异。

- **服务区域邮编**  
此功能用于输入邮编来设置投影仪的接收位置。
- **LG 服务国家/地区**  
如果您未设置 **自动设置**，则可以手动选择国家/地区。

## 时间和日期

菜单（快速设置） → ⓘ → 常规 → 时间和日期

在观看投影仪时，您可以查看或更改时间。

- 自动设置

自动设置通过网络在投影仪屏幕上显示的时间。

- 时间/日期/时区

如果自动设置的当前时间不正确，可以手动设置时间和日期。

- 自定义时区

选择 时区 中的 自定义 后，自定义时区 菜单会激活。

## 睡眠设置

菜单（快速设置） → ⓘ → 常规 → 定时器 → 睡眠设置

设置在特定时间关闭投影仪。

如果要禁用 睡眠设置，请选择 关闭。

## 定时开机/定时关机

菜单（快速设置） → ⓘ → 常规 → 定时器 → 定时开机/定时关机

您可以设置投影仪的开机和关机时间。

如果要设置 定时开机/定时关机，请选择 关闭。

要使用 定时开机/定时关机，请正确设置时间。

- 如果您 120 分钟未按任何按钮，投影仪将自动关闭，即使在由 定时开机 设置的时间打开投影仪后也是如此。要确保投影仪不会自动关闭，请将 2 小时自动关机 设为 关闭。（此功能仅适用于特定国家/地区。）

## 自动关机

菜单（快速设置） → ⓘ → 常规 → 定时器 → 自动关机

如果没有输入信号或按键操作，投影仪将在预设时间过后自动关机。

## Eco 模式

菜单（快速设置） → ⓘ → 常规 → Eco 模式

设置电源选项以降低能耗。

- **自动关机**

将投影仪设置为在指定时间量无用户输入后自动关机。

- **HDD Eco 模式**

如果将该模式设为 **打开**，当在较长时间内无人看管时，连接至投影仪的 USB HDD 将转为省电模式。

## 打开移动投影仪

菜单（快速设置） → ⓘ → 常规 → 打开移动投影仪

如果此选项已设为 **打开**，您可以使用支持 **打开移动投影仪** 的应用程序打开投影仪，或在投影仪上观看应用程序的屏幕。

- 应将投影仪连接至网络。
- 必须接通投影仪的电源。
- 投影仪和要使用的设备必须连接至同一网络。
- 首次连接时，确保要使用的设备做好连接准备。
- 此功能仅适用于特定国家/地区。

## SIMPLINK (HDMI-CEC)

菜单 (快速设置) → ⓘ → 常规 → SIMPLINK (HDMI-CEC)

借助投影机遥控器，可以方便地控制和使用通过 HDMI 连接的各种多媒体设备。

## PJT 模式

菜单 (快速设置) → ⓘ → 常规 → PJT 模式

此功能垂直或水平翻转投影图像。

## 轮廓调整 (四角梯形失真校正)

菜单 (快速设置) → ⓘ → 常规 → 轮廓调整

**轮廓调整** (四角梯形失真校正) 用于在投影机角度不正导致与屏幕不垂直时，调节投影图像的水平边和垂直边。此功能用于确保投影图像的形状不失真。

仅当不能以最佳角度安放投影机时，才使用此功能。**轮廓调整** 可能导致图像质量受损。

- **轮廓调整** 的值范围如下所示。
  - **左上角** (水平: 0 到 100, 垂直: 0 到 100)
  - **右上角** (水平: -100 到 0, 垂直: 0 到 100)
  - **左下角** (水平: 0 到 100, 垂直: -100 到 0)
  - **右下角** (水平: -100 到 0, 垂直: -100 到 0)

## 自动梯形失真校正

菜单 (快速设置) → ⓘ → 常规 → 自动梯形失真校正

当因为投影机倾斜而出现梯形屏幕图像时，**自动梯形失真校正** 可通过自动调整梯形失真校正比例来提供矩形屏幕图像。

如果您想使屏幕获得比**自动梯形失真校正**更准确的校准，请使用**轮廓调整** (四角梯形失真校正)。

- **打开**  
自动调整梯形失真校正比例。
- **关闭**  
手动调整梯形失真校正比例。



### 自动电源

菜单（快速设置） → ⓘ → 常规 → 自动电源

当将电源线连接到投影仪时，使投影仪自动开启。

- 打开

当电源线连接到投影仪时，投影仪自动开启。

- 关闭

当电源线连接到投影仪时，投影仪进入待机模式。

### 高海拔模式

菜单（快速设置） → ⓘ → 常规 → 高海拔

如果在海拔 1200 米以上使用投影仪，请开启此模式。

否则，投影仪可能过热或激活保护功能。

如果这样的话，关闭投影仪，然后过几分钟再次开启。

- 此功能仅适用于特定型号。

### LG 无线键盘

菜单（快速设置） → ⓘ → 常规 → LG 无线键盘

此功能允许您将 LG 无线键盘连接到设备。

打开设备，将其设置为配对模式，然后在投影仪屏幕上单击 [连接](#)。

- 受支持的键盘

- LG Rolly 键盘

- 如果以前连接过 LG 无线键盘，打开投影仪后，它将自动重新连接到投影仪。

- 要断开现有连接，请单击 [断开](#)。

- 此功能仅适用于特定型号。

### 设置帮助

菜单（快速设置） → ⓘ → 常规 → 设置帮助

如果您选择设置菜单，则会看到设置提示。打开/关闭设置中的描述框。

### 屏幕保护程序

菜单（快速设置） →  → 常规 → 屏幕保护程序

如果当前显示的应用程序一小时内未收到任何用户输入，则将替换为 **屏幕保护程序**。

### 恢复出厂设置

菜单（快速设置） →  → 常规 → 恢复出厂设置

使投影仪返回其初始设置。此操作会将所有设置恢复为其默认值。重置之后，投影仪将自动关闭再打开。

- 如果 **安全性** 设为 **打开**，您应键入密码来 **恢复出厂设置**。
- 在初始化过程中，请不要关闭电源。

### 关于投影仪

菜单（快速设置） →  → 常规 → 关于投影仪

您可以查看有关客户服务的信息。（软件更新、投影仪信息、用户协议等。）

### 自我诊断

菜单（快速设置） →  → 常规 → 自我诊断

对使用产品时可能产生的功能问题进行故障排除。

### 家庭/商场模式

菜单（快速设置） →  → 常规 → 家庭/商场模式

可以选择 **家庭模式** 和 **商场模式**。

要在家中使用时，请选择 **家庭模式**。

**商场模式** 只在投影仪将在商场中显示时使用。选择商场模式可获得针对商场显示优化的设置。

## 安全性 设置

- 将 **安全性** 设为 **打开**。
- 初始密码设置为“0000”。  
当“国家/地区”（Country）选定为“法国”（France）时，密码不是“0000”而是“1234”。
- 这可能因型号而异。

### 应用程序锁

菜单（快速设置） → ⓘ → **安全性** → **应用程序锁** → 选择要锁定的应用程序。

您可以锁定或解锁应用程序。

- 锁定功能不能立即用于当前正在运行的应用程序。

### 输入锁定

菜单（快速设置） → ⓘ → **安全性** → **输入锁定** → 选择要锁定的输入。

您可以锁定或解锁输入锁定。

### 重置 PIN 码

菜单（快速设置） → ⓘ → **安全性** → **重置 PIN 码**  
设置或更改投影仪的密码。

## 可访问性

### 指针选项

菜单（快速设置） → ⓘ → 可访问性 → 指针选项

您可以设置指针在屏幕上时的速度和形状。

要了解详细信息，请单击“用户手册”中的“动感应遥控器”。（取决于国家/地区）

- 根据产品型号或顾客所在区域，此功能可能未提供。

### 菜单透明度

菜单（快速设置） → ⓘ → 可访问性 → 菜单透明度

对于投影仪屏幕上显示的某些功能，您可以设置界面屏幕的透明度。

如果您将此选项设置为 **关闭**，则界面屏幕将不透明显示。

## 故障排除

如果您在使用产品时遇到下列任何问题，请检查以下方面。产品可能没有问题。

有关产品问题的客户服务的信息，可在投影仪上的 菜单（快速设置） →

 → 常规 → 关于投影仪 中获得。

## 操作异常

打开电源后，屏幕过一会才出现。

- 这是因为需要运行一个去除噪点过程，以消除在开机期间可能出现的任何可能的噪点。这并不表示产品存在缺陷。

动感应遥控器的指针未在屏幕中显示。

[取决于国家/地区]

- 您的动感应遥控器的电池可能没电了。  
更换电池，然后按照用户手册“动感应遥控器”中显示的说明再次注册动感应遥控器。

投影仪产生的噪点过多。

[取决于型号]

- 由于内置的压力传感器，在海平面上超过 1200 米的海拔高度，风扇会以高海拔模式运行。
- 当风扇以高海拔模式运行时，风扇的转速可能会上升，并且噪点可能会增加。

## 屏幕问题

首先，执行 菜单（快速设置） →  → 画面 → 图像测试 来检查投影仪中的任何异常。

在短暂出现垂直/水平线和网纹图案后，画面抖动。

- 停止使用无线电话、电吹风或电钻等装置。此问题是由高频电子设备（例如另一台投影仪）或强电磁源引起的。

使用 HDMI 电缆时，屏幕空白或图像模糊。

- 检查 HDMI® 电缆是否符合所需标准。如果不是经过认证的 HDMI® 电缆，则屏幕可能闪烁或者不显示任何内容。
- 检查电缆是否已正确连接。连接不正确可能导致屏幕闪烁。

连接 USB 设备时，产品不工作。

- 检查 USB 和 USB 电缆版本是否为 2.0 或更高版本。

## 声音问题

首先，执行 菜单（快速设置） →  → 声音 → 声音测试 来检查投影仪中的任何异常。

画面良好，但不发出声音。

- 菜单（快速设置） →  → 声音 → 声音输出  
检查 声音输出 是设为 投影仪内置扬声器 + 音频输出（光纤） 还是 投影仪内置扬声器。

连接至 HDMI/USB 端口时，不播放声音。

- 请检查您使用的是不是高速 HDMI® 电缆。
- 检查 USB 和 USB 电缆版本是否为 2.0 或更高版本。
- 使用普通音乐文件（\*.mp3、\*.wav、\*.ogg、\*.wma）。

## PC 连接问题

连接至 PC 之后，屏幕保持空白。

- 检查 PC 是否已正确连接至投影仪。
- 使用遥控器关闭投影仪后再次打开。
- 在投影仪已打开的情况下，重新启动 PC。
- 检查当前屏幕分辨率是否支持 PC 输入。
- 要使用双显示器，请检查 PC 或笔记本电脑是否支持双显示器模式。
- 重新连接高速 HDMI 线缆。

使用 HDMI 电缆连接 PC 时不播放声音。

- 请与显卡制造商联系，检查 HDMI 音频输出。（设计用于 DVI 格式文件的显卡需要通过音频电缆单独连接。）

连接至 PC 之后，画面被剪切或移至一边。

- 设置为支持 PC 输入的分辨率。（更改分辨率之后，重新启动 PC。）

## 照片和视频 电影播放问题

在 **照片和视频** 中找不到文件。

- 检查 PC 是否可读取 USB 存储设备上的文件。
- 检查文件扩展名是否受支持。

我收到消息说“此文件不受支持”或声音正常播放，但视频不能正常播放。



- 请检查该文件在 PC 上的视频播放器中是否可以正常播放而无任何问题。另外检查文件是否损坏。
- 检查文件扩展名是否受支持。
- 检查分辨率是否受支持。
- 检查视频编解码器是否受支持。
- 检查帧速率是否受支持。



我收到消息说“此音频不受支持”或视频正常播放，但音频不能正常播放。

- 请检查该文件在 PC 上的视频播放器中是否可以正常播放而无任何问题。另外检查文件是否损坏。
- 检查文件扩展名是否受支持。
- 检查音频编解码器是否受支持。
- 检查比特率是否受支持。
- 检查采样率是否受支持。
- 检查是否支持音频通道隔离。

我看不到字幕。

- 请检查该文件在 PC 上的视频播放器中是否可以正常播放而无任何问题。另外检查文件是否损坏。
- 请检查视频和字幕文件是否同名。
- 另请检查视频文件和字幕文件是否在同一文件夹中。
- 检查字幕文件格式是否受支持。
- 检查语言是否受支持。（可在记事本中打开字幕文件来检查其语言。）
- 如果未正确设置字幕编码，则字幕可能无法正确显示。  
在视频播放屏幕底部的控制面板中选择  → ，然后更改 **编码** 值。
- 如果使用内容共享功能播放存储在其他设备上的视频文件，则字幕可能不可用，这取决于您使用的程序。

## 网络连接问题

### × × DNS × 投影仪旁边出现 X 时

- 检查投影仪或 AP（路由器）。
- 检查投影仪、AP（路由器）和有线调制解调器的连接状态。
- 按照下面的顺序关机和开机；
  1. 有线调制解调器，等待有线调制解调器重置。
  2. AP（路由器），等待 AP（路由器）重置。
  3. 投影仪。
- 如果使用的是无线连接，请更改 AP（路由器）的 SSID（网络名称）和无线信道。
- 如果使用的是静态 IP，请直接输入该 IP。
- 请联系互联网服务提供商或 AP（路由器）公司。

### — × DNS × 网关旁边出现 X 时

- 检查 AP（路由器）或咨询互联网服务提供商。
- 拔掉 AP（路由器）和有线调制解调器的电源插头，等待 10 秒钟。重新插上电源插头。
- 初始化（重置）AP（路由器）或有线调制解调器。
- 请联系互联网服务提供商或 AP（路由器）公司。
- 访问 AP（路由器）制造商的网站，确保路由器安装了最新的固件版本。

### — — DNS × DNS 旁边出现 X 时

- 检查 AP（路由器）或咨询互联网服务提供商。
- 拔掉有线调制解调器或 AP（路由器）的电源插头，等待 10 秒钟。重新插上电源插头。
- 在有线调制解调器或 AP（路由器）初始化（重置）后，尝试重新连接。
- 检查投影仪/AP（路由器）的 MAC 地址是否已向互联网服务提供商注册。（显示在网络状态窗口窗格中的 MAC 地址应向互联网服务提供商注册。）

## LG 帐户问题

在某些国家/地区中，对网站（[www.lgappstv.com](http://www.lgappstv.com)）的访问可能受到限制。

我已经在投影仪上注册。是否仍然需要重新在网站（[www.lgappstv.com](http://www.lgappstv.com)）上注册？

- 如果您已在投影仪上注册，则不必在网站上再次注册。您可以使用同一 ID 和密码登录到网站并输入其他信息以完成电子邮件验证过程。

家庭成员是否可以在同一台投影仪上使用不同的 ID？

- 您可以为每个投影仪注册多个 ID。

我忘了我的 ID/密码。我应该怎么办？

- 当您在登录屏幕上选择“忘记密码？”时，您可以通过电子邮件初始化密码。
- 如果您是通过 PC 注册的，则可以在网站（[www.lgappstv.com](http://www.lgappstv.com)）上找回 ID/密码。

## 内容问题

我在主页中看不到任何内容。

- 此功能仅适用于特定国家/地区。  
如果更改了服务国家/地区设置，则可能看不到内容。从 菜单（快速设置） →  → 常规 → 位置 → LG 服务国家/地区 中更改您要使用服务的国家/地区。

